



43 8130

УТВЕРЖДАЮ

Операционный директор RAS
в регионе СНГ

_____ Н.Ю. Петров

«___» _____ 2013 г.

КАЛИБРАТОР ДАВЛЕНИЯ
МЕТРАН-520

Руководство по эксплуатации

16.0101.000.00 РЭ

Инв. № подл.	Подл. и дата	Инв. № дубл.	Подл. и дата

Содержание

1 ОПИСАНИЕ И РАБОТА.....	3
1.1 НАЗНАЧЕНИЕ КАЛИБРАТОРА.....	3
1.2 Технические характеристики.....	4
1.3 Комплектность.....	11
1.4 Устройство и работа калибратора.....	12
1.5 Маркировка и пломбирование.....	16
1.6 Упаковка.....	17
2 ИСПОЛЬЗОВАНИЕ ПО НАЗНАЧЕНИЮ.....	17
2.1 Эксплуатационные ограничения.....	17
2.2 Подготовка к работе.....	17
2.3 Порядок соединения элементов калибратора.....	18
2.4 Использование калибратора.....	20
2.5 Порядок работы с калибратором.....	20
2.6 Режим «ПОВЕРКА».....	22
2.7 Режим «Измерение».....	42
2.8 Режим «АРХИВ».....	60
2.9 Режим «НАСТРОЙКИ».....	62
3 ТЕХНИЧЕСКОЕ ОБСЛУЖИВАНИЕ.....	73
3.1 Общие указания.....	73
3.2 Меры безопасности.....	73
3.3 Техническое освидетельствование.....	73
3.4 Технический сервис.....	73
3.5 Перечень возможных неисправностей и способы их устранения.....	73
4 ХРАНЕНИЕ.....	74
5 ТРАНСПОРТИРОВАНИЕ.....	74
6 УТИЛИЗАЦИЯ.....	75
Приложение А (рекомендуемое) Условное обозначение при заказе.....	76
Приложение Б (обязательное) Габаритные и присоединительные размеры.....	82
Приложение В (рекомендуемое) Схемы внешних соединений калибратора.....	86
Приложение Г (рекомендуемое) Схемы электрических подключений калибратора.....	87
Ссылочные нормативные документы.....	89

Перв. прим.	16.0101.000.00
Страв. №	

Подп. и дата	
--------------	--

Инв. № дубл.	
--------------	--

Инв. № дубл.	
--------------	--

Подп. и дата	
--------------	--

16.0101.000.00 РЭ

Изм	Лист	№ докум.	Подпись	Дата
		Разраб. Лазуков		
		Проверил Попов		
		М. контр. Пашнина		
		Н. контр. Якунин		
		Утвердил		

Калибратор давления
Метран-520
Руководство по эксплуатации

Лит.	Лист	Листов
	2	90
ЗАО «ПГ «Метран»		

Настоящее руководство по эксплуатации (РЭ) распространяется на калибратор давления Метран-520 (в дальнейшем калибратор) и предназначено для изучения его устройства, принципа действия и правил эксплуатации, хранения и транспортирования.

1 Описание и работа

1.1 НАЗНАЧЕНИЕ КАЛИБРАТОРА

1.1.1 Калибратор применяется в качестве рабочего эталона при поверке и калибровке различных средств измерений давления (СИД), в том числе преобразователей давления с унифицированными выходными электрическими и пневматическими сигналами или выходными цифровыми сигналами в стандарте протокола HART (далее HART-протокол), измерительных преобразователей, вторичных показывающих и регистрирующих приборов, манометров, а также для проверки сигнализирующих устройств электроконтактных манометров, реле давления и блоков питания.

К калибратору допускается подключать модули давления эталонные Метран-518 ТУ 4381-061-51453097-2010 или другие эталонные модули давления серии «Метран», поддерживающие работу с настоящим калибратором в лабораторных и промышленных условиях в качестве рабочего эталона при поверке и калибровке СИД.

Для создания давления и разрежения в составе калибратора поставляется встроенный источник создания давления (по заказу), либо ручные источники создания давления.

1.1.2 По устойчивости к климатическим воздействиям калибратор соответствует климатическому исполнению УХЛ 3.1 по ГОСТ 15150, но для работы при температуре от минус 10 до 50 °С и относительной влажности воздуха от 30 % до 80 % при температуре 35 °С.

По устойчивости к механическим воздействиям калибратор является виброустойчивым (группа N1) по ГОСТ Р 52931.

Степень защиты от воздействия пыли и воды корпусов калибратора и модуля давления – IP54 по ГОСТ 14254.

Калибратор в соответствии с разделом 4 ГОСТ Р 52931:

- предназначен для информационной связи с другими изделиями;
- по виду энергии носителя сигналов в канале связи является электрическими;
- в зависимости от эксплуатационной законченности относится к изделиям третьего порядка;
- по воздействию атмосферного давления относится к группе исполнения Р1.

Калибратор в соответствии с ГОСТ 27.003 относится к изделиям конкретного назначения, вида I, восстанавливаемым, обслуживаемым, ремонтируемым необезличенным способом, контролируемым перед применением.

16.0101.000.00 РЭ

Изм	Лист	№ докум.	Подпись	Дата
Ине. № подл.	Подп. и дата	Взам. Инв. №	Ине. № дубл.	Подп. и дата

1.1.3 Калибратор имеет исполнения:

- портативное;
- кейсовое.

Портативное и кейсовое исполнения калибратора выполнены в виде переносного устройства, в едином корпусе которого размещаются органы управления, а также встроенный источник создания давления и/или модуль давления (по заказу).

1.2 Технические характеристики

1.2.1 Калибратор по заказу комплектуется встроенным источником создания давления и/или встроенным модулем давления. Пример условного обозначения калибратора при заказе приведен в приложении А.

Встроенный источник создания давления состоит из узла создания давления, узла точной регулировки, узла коммутации (давление-сброс-разряжение). В качестве рабочей среды используется воздух. Классификация встроенных модулей и источников создания давления приведена в таблице 1.

Таблица 1 – Классификация встроенных модулей и источников создания давления

Код модуля давления	НПИ, МПа	ВПИ, МПа	Предельно-допустимое давление, МПа	Рабочий диапазон встроенного источника создания давления, МПа	Исполнение калибратора
Избыточное давление					
D160K	– 0,1	0,16	0,22	от – 0,080 до 0,160	портативное, кейсовое
D1M	– 0,1	1,0	1,4	от – 0,080 до 1,0	
D2,5M	– 0,1	2,5	3,5	от – 0,080 до 2,5	кейсовое
Абсолютное давление					
A250K	0	0,25	0,3	от – 0,080 до 0,160	портативное, кейсовое
A1M	0	1,0	1,4	от – 0,080 до 1,0	
A2,5M	0	2,5	3,5	от – 0,080 до 2,5	кейсовое

1.2.2 Диапазоны электрических сигналов, измеряемых и воспроизводимых калибратором:

- измерение и воспроизведение силы постоянного тока, мА 0—22;
- измерение напряжения постоянного тока, В 0—5; 0—50.

1.2.3 При выходе за пределы диапазона измеряемого параметра более чем на 10% установленного диапазона, калибратор издает звуковой сигнал.

При выходе за пределы диапазона измеряемого параметра более чем на 15% установленного диапазона (в режиме измерений тока или напряжения) и более чем на 40% установленного диапазона (в режиме измерений давления), калибратор фиксирует факт и дату данной перегрузки измеряемого параметра.

16.0101.000.00 РЭ

Име. № подл. Подп. и дата Взам. Име. № Име. № дубл. Подп. и дата

1.2.4 Пределы допускаемой основной погрешности встроенных модулей в зависимости от кода погрешности и диапазона измерений давления, указаны в таблице 2.

Таблица 2 – Пределы допускаемой основной погрешности встроенных модулей

Диапазоны измерений давления	Формы выражения погрешности	Пределы допускаемой основной погрешности в зависимости от кода погрешности, не более			
		D	E	F	G
от 0 % до 30 % ВПИ	γ	$\pm 0,012$ % ВПИ	$\pm 0,015$ % ВПИ	$\pm 0,018$ % ВПИ	$\pm 0,03$ % ВПИ
от 30 % до 100 % ВПИ	δ	$\pm 0,04$ % ИВ	$\pm 0,05$ % ИВ	$\pm 0,06$ % ИВ	$\pm 0,1$ % ИВ

Примечания:

- 1 Основная погрешность измерений давления при $(20 \pm 2)^\circ\text{C}$ включает нелинейность, гистерезис и повторяемость.
- 2 ВПИ – верхний предел измерений.
- 3 ИВ – значение измеряемой величины.
- 4 γ – пределы допускаемой приведенной основной погрешности.
- 5 δ – пределы допускаемой относительной основной погрешности.

1.2.5 Код погрешности, пределы допускаемой основной погрешности измерений и воспроизведения постоянного тока, напряжения постоянного тока и дискретность индикации калибратора приведены в таблице 3.

Таблица 3 – Пределы допускаемой основной погрешности измерений и воспроизведения электрических сигналов

Код погрешности	Наименование показателя	Пределы допускаемой абсолютной основной погрешности, Δ , не более	Дискретность	
1	В режиме измерений			
	Ток, мА	0—22	$\pm(0,0075\% \text{ ИВ} + 0,0005 \text{ мА})^*$	0,0001
	Напряжение, В	0—5	$\pm(0,02\% \text{ ИВ} + 0,0001 \text{ В})$	0,00001
		0—50	$\pm(0,04\% \text{ ИВ} + 0,002 \text{ В})$	0,0001
	В режиме воспроизведения			
	Ток, мА	0—22	$\pm(0,02\% \text{ ИВ} + 0,001 \text{ мА})$	0,0001
2	В режиме измерений			
	Ток, мА	0—22	$\pm(0,015\% \text{ ИВ} + 0,001 \text{ мА})^*$	0,0001
	Напряжение, В	0—5	$\pm(0,02\% \text{ ИВ} + 0,0002 \text{ В})$	0,00001
		0—50	$\pm(0,04\% \text{ ИВ} + 0,002 \text{ В})$	0,0001
	В режиме воспроизведения			
	Ток, мА	0—22	$\pm(0,02\% \text{ ИВ} + 0,001 \text{ мА})$	0,0001

Примечания:

- 1 ИВ – значение измеряемой (воспроизводимой) величины.
- 2 В режиме воспроизведения тока допускается подключать калибраторы по схеме питания от собственного источника тока или по схеме включения в токовую петлю с внешним блоком питания.
- 3 Калибратор имеет 6 десятичных разрядов индикации.

* пределы допускаемой основной погрешности в диапазоне температур от 10 до 35 °С.

16.0101.000.00 РЭ

5

Ине. № дубл.	Подп. и дата
Взам. Ине. №	Подп. и дата
Ине. № подл.	Подп. и дата

Изм	Лист	№ докум.	Подпись	Дата
-----	------	----------	---------	------

1.2.6 Пределы допускаемой дополнительной погрешности измерений давления, напряжения и воспроизведения постоянного тока и напряжения постоянного тока при изменении температуры окружающего воздуха от минус 10 до плюс 50 °С не превышают половины предела допускаемой основной погрешности по каждому показателю на каждые 10 °С от температуры (20±2) °С.

1.2.7 Пределы допускаемой дополнительной погрешности при измерении постоянного тока в диапазоне температур от минус 10 до плюс 10 °С и от плюс 35 до плюс 50 °С не превышают половины пределов допускаемой основной погрешности (см. таблицу 3) на каждые 10 °С.

1.2.8 Электрическое питание калибратора осуществляется:

– от одного (для портативного исполнения) или трех (для кейсового исполнения) литий-ионных аккумуляторов;

– сетевого блока питания с напряжением 6 В (для портативного исполнения), 12 В (для кейсового исполнения);

– от интерфейсного USB-порта персонального компьютера, при этом калибратор предварительно запрашивает разрешение питания от USB-порта и гибко перераспределяет потребление, в зависимости от нагрузочной способности USB-порта.

1.2.9 Зарядка аккумулятора осуществляется автоматически при подключении сетевого блока питания, при полном заряде аккумулятора зарядка автоматически прекращается. При разряде аккумулятора калибратор информирует о разряде и автоматически отключается.

1.2.10 Питание сетевого блока питания осуществляется от сети однофазного переменного тока напряжением 220^{+22}_{-33} и частотой (50±1) Гц.

1.2.11 Мощность, потребляемая калибратором от сетевого блока питания, Вт, не более:

- портативное исполнение 5,5;
- кейсовое исполнение 25;

1.2.12 Продолжительность работы калибратора (без подсветки индикатора) при полностью заряженном аккумуляторе, не менее:

- в режиме измерений, ч 6;
- в режиме воспроизведения тока 22 мА, ч 5;
- при питании поверяемого датчика напряжением 24 В, ч 5;
- в режиме создания давления встроенным источником (портативное исполнение), циклов 15;
- в режиме создания давления встроенным источником (кейсовое исполнение), циклов 20.

1.2.13 Время установления рабочего режима при включении калибратора, мин, не более 5.

Ине. № подл.	Подп. и дата
Взам. Ине. №	Ине. № дубл.
Подп. и дата	Подп. и дата

Изм	Лист	№ докум.	Подпись	Дата	16.0101.000.00 РЭ	6
-----	------	----------	---------	------	--------------------------	---

1.2.14 Время установления показаний калибратора при изменении вида и величины измеряемого параметра (действительно при усреднении равном 1), с, не более 10.

1.2.15 Входное сопротивление калибратора:

- при измерении напряжения, МОм, не менее 100;
- при измерении тока, Ом, не более 20.

1.2.16 Допустимое сопротивление нагрузки в цепи воспроизведения тока, Ом, не более 250.

1.2.17 Электрическое сопротивление изоляции между электрическими цепями и корпусом при испытательном напряжении 100 В должно быть не менее:

а) 20 МОм при температуре окружающего воздуха (20±5) °С и относительной влажности от 30 до 80 %;

б) 5 МОм при температуре окружающего воздуха (50±5) °С и относительной влажности от 30 до 80 %.

1.2.18 Габаритные и присоединительные размеры калибратора и внешних модулей давления указаны в приложении Б.

1.2.19 Масса калибратора без внешних источников и модулей давления приведена в таблице 4.

Таблица 4 – Масса калибратора в зависимости от исполнения и комплектации

Комплектация калибратора	Портативное исполнение, кг, не более	Кейсовое исполнение, кг, не более
Калибратор без встроенного модуля давления	1,1	–
Калибратор со встроенным модулем давления	1,4	3,0
Калибратор со встроенными модулем и источником создания давления	2,0	3,5
Сетевой блок питания	0,3	0,4
Присоединительные элементы	0,4	0,4

1.2.20 Средний срок службы, лет 8.

1.2.21 Средняя наработка на отказ, ч 8000.

1.2.22 Среднее время восстановления работоспособного состояния, ч 6.

1.2.23 Калибратор обеспечивает работу в режимах:

- проверки датчиков давления с различными выходными сигналами:
 - унифицированный по току;
 - унифицированный по напряжению;
 - цифровой на базе HART-протокола;
 - пневматический;
- измерений давления встроенным модулем давления (в зависимости от исполнения);

16.0101.000.00 РЭ

Подп. и дата	
Инв. № дубл.	
Взам. Инв. №	
Подп. и дата	
Инв. № подл.	

Изм	Лист	№ докум.	Подпись	Дата

- измерений давления с помощью встроенного (в зависимости от исполнения) и внешнего модуля давления эталонного Метран-518;
- создания давления встроенным источником создания давления (в зависимости от исполнения);
- измерений электрических сигналов постоянного тока или напряжения;
- воспроизведения электрических сигналов постоянного тока по схеме питания от собственного источника тока или по схеме включения в токовую петлю с внешним блоком питания;
- питания поверяемого датчика давления напряжением 24 В с измерением выходного нормированного токового сигнала;
- симуляции выходного сигнала датчика давления в токовой петле, с возможностью преобразования измеренной или вручную вводимой физической величины;
- формирования и приема HART-сигналов;

1.2.24 Калибратор обеспечивает выполнение следующих функций:

- включение и выключение калибратора;
- автоматическое выключение калибратора через настраиваемый промежуток времени;
- обеспечение работы калибратора в 4-х основных режимах: «Поверка», «Измерение», «Архив», «Настройки»;
- выполнение поверки СИД (датчиков давления с унифицированным пневматическим, электрическим или цифровым сигналом, манометров), а также проверки сигнальной части электроконтактного манометра или реле давления;
 - измерение давления (встроенным и/или внешним модулем давления), тока (в диапазоне (0...22) мА) или напряжения (в диапазонах (0...5) В, либо (0...50) В);
 - воспроизведение силы постоянного тока (в диапазоне (0...22) мА) с возможностью воспроизведения в цепи внешнего источника питания;
 - преобразование входного сигнала (измеренного калибратором или введенного вручную) в пропорциональное значение воспроизводимой силы постоянного тока, либо в пользовательские единицы;
 - настройка каналов измерений (преобразования);
 - сохранение настроек выбранных каналов в энергонезависимой памяти калибратора и загрузка данных настроек в последующих сеансах работы калибратора в режиме «Пользовательский режим»;

Име. № подл.	Подп. и дата	Взам. Име. №	Име. № дубл.	Подп. и дата
--------------	--------------	--------------	--------------	--------------

Изм	Лист	№ докум.	Подпись	Дата
-----	------	----------	---------	------

16.0101.000.00 РЭ

- выбор единиц измерений давления из ряда: кПа, МПа, Па, бар, мбар, кгс/см², кгс/м², мм. рт. ст. (при 0 °С), мм. вод. ст. (при 4 °С), psi;
- ввод параметров поверяемого прибора (заводской номер, ВПИ и НПИ, единицы измерений, погрешность (класс точности), место эксплуатации и т.д.);
- ввод диапазона выходного сигнала датчика давления по току от 0 до 20 мА или по напряжению от 0 до 5 В;
- выбор режима электрического питания датчика давления: от внешнего или от встроенного источника питания;
- воспроизведение и измерение давления в диапазоне работы встроенного источника создания давления (при заказе встроенного источника давления);
- поиск подключенных датчиков с поддержкой HART-протокола, считывание показаний давления по HART-протоколу, обеспечение калибровки токовой петли, считывание информации, установка диапазона и единиц измерений, обнуление поверяемого датчика;
- определение погрешности поверяемого прибора ;
- выбор коэффициента усреднения показаний при измерении физических величин;
- обнуление (установку нуля) показаний при измерении давления (в том числе корректировка показаний модулей абсолютного давления), тока, напряжения;
- проверку герметичности пневмогидросистемы (далее ПГС) с СИД;
- сигнализацию (звуковой сигнал) о перегрузке измеряемого давления более чем на 10 % от выбранного поддиапазона;
- сохранение информации о перегрузке в режиме измерений давления (встроенного и внешнего модулей давления) в энергонезависимую память калибратора;
- архивацию до 256 протоколов поверки поверяемых (проверяемых) приборов с сохранением даты, времени и результатов измерений (показания поверяемого прибора, модуля давления, рассчитанная погрешность измерений);
- архивацию до 40800 измерений (по двум измерительным каналам калибратора) с сохранением даты, времени и результатов измерений в энергонезависимую память калибратора в режиме «Мониторинг»;
- выбор языка интерфейса калибратора (русский или английский);
- установку и индикацию текущего времени и даты;
- включение, выключение и регулировку яркости подсветки дисплея;
- регулировку контрастности дисплея;

Име. № подл.	Подп. и дата
Взам. Име. №	Име. № дубл.
Подп. и дата	Подп. и дата

Изм	Лист	№ докум.	Подпись	Дата
-----	------	----------	---------	------

16.0101.000.00 РЭ

– обеспечение режима «Мониторинг» с фиксацией и протоколированием измеренного значения давления и выходного токового сигнала датчика в течение заданного интервала времени;

– установка даты и времени в калибраторе;

– чтение информации о диапазонах и перегрузках модулей давления;

– чтение информации о калибраторе (заводской номер, версия ПО, контрольная сумма, исполнение и др.), о перегрузке в режиме измерений электрических сигналов.

1.2.27 Уровень защиты встроенного и автономного ПО – «С» по МИ 3286-2010.

1.3 Комплектность

1.3.1 Комплект поставки калибратора соответствует указанному в таблице 5.

Таблица 5 – Комплект поставки калибратора

Наименование	Обозначение	Кол-во	Примечание
1	2	3	4
Калибратор	16.0101.000.00	1	
Электрический кабель подключения поверяемого прибора		1	
Блок питания		1	
Электрический кабель USB тип А-mini B		*	* 1 шт. при заказе аппаратного интерфейса
ПО «Поверка СИД» и Руководство пользователя на ПО (компакт-диск)		*	* 1 шт. при заказе программного интерфейса
Сумка		*	* 1 шт. при заказе портативного исполнения
Пневмошланг-04	1551.100.00	1	
Кольцо 004-006-14-2-0 ГОСТ9833-73 (ЗИП для пневмошланга-04)		1	
Штуцер М10х1/М20х1,5	1551.000.72	1	
Модуль давления эталонный Метран-518		*	* По заказу
Электрический кабель подключения модуля давления		1	При заказе Модуля давления эталонного Метра-518
Источник создания давления		*	* По заказу

16.0101.000.00 РЭ

Ине. № подл.	Подп. и дата
Взам. Ине. №	Ине. № дубл.
Подп. и дата	Подп. и дата

Изм	Лист	№ докум.	Подпись	Дата
-----	------	----------	---------	------

Продолжение таблицы 5

1	2	3	4
Штуцер переходной М12х1,5/М20х1,5	1552.000.92	2	Для подключения модулей (кроме D0,63К, D6,3К, D63К) к источнику создания давления
Прокладка	1551.000.74	2	
Прокладка	1551.000.74-02	2	
Прокладка	2056.500.00	2	
Кольцо 005-008-19-2-5 ГОСТ 9833-73 (ЗИП для прокладки 2056.500.00)		2	
Прокладка	2056.500.00-01	2	
Кольцо 007-010-25-2-5 ГОСТ 9833-73 (ЗИП для прокладки 2056.500.00-01)		2	
Пневмошланг-01	1550.200.00	1	Для подключения модулей D0,63К, D6,3К, D63К к источнику создания давления
Кольцо 004-006-14-2-0 ГОСТ9833-73 (ЗИП для пневмошланга-01)		1	
Штуцер переходной М10х1/М12х1,5	1550.000.13	1	
Гайка 1703-6/4-М10×1		1	
Калибратор давления Метран-520 Руководство по эксплуатации	16.0101.000.00 РЭ	1	
Калибратор давления Метран-520 Методика поверки	16.0101.000.00 МИ	1	
Калибратор давления Метран-520 Паспорт	16.0101.000.00 ПС	1	

1.3.2 Комплект поставки внешних модулей давления соответствует
ТУ 4381-061-51453097-2010.

1.4 Устройство и работа калибратора

1.4.1 Конструкция калибратора – модульная (см. рисунок 1), основными элементами которой являются:

- калибратор Метран-520;
- встроенный модуль давления (поставляется по заказу);
- встроенный модуль (источник создания) давления (поставляется по заказу);
- внешний модуль давления Метран-518 (или аналогичный, поставляется по заказу);
- сетевой блок питания.

16.0101.000.00 РЭ

Ине. № подл.	Подп. и дата
Взам. Ине. №	Ине. № дубл.
Подп. и дата	Подп. и дата

Изм	Лист	№ докум.	Подпись	Дата
-----	------	----------	---------	------



Рисунок 1 – Структурная схема калибратора

Примечание – внешние модули давления Метран-518 (или аналогичные) одинаковых кодов взаимозаменяемые. Все поставляемые модули давления имеют в своей конструкции разделительную диафрагму (мембрану) из нержавеющей стали и обеспечивают работу с любыми средами, не вызывающими коррозию стали марки 12Х18Н10Т.

1.4.2 Измеряемое давление подается на разделительную мембрану и через разделительную жидкость на чувствительный элемент преобразователя давления, расположенного во встроенном или внешнем модуле давления. Электрический сигнал преобразователя давления пропорциональный изменению входного давления подается на первый канал измерения аналого-цифрового преобразователя (АЦП). Преобразованный в цифровой код сигнал поступает в микроконтроллер модуля давления. На второй канал измерения АЦП подается электрический сигнал пропорциональный температуре чувствительного элемента преобразователя давления, компенсируя температурную погрешность. Микроконтроллер модуля давления производит расчет давления в соответствии с функцией преобразования по цифровым кодам давления и

Име. № подл.	Подп. и дата
Взам. Име. №	Име. № дубл.
Подп. и дата	Подп. и дата
Име. № подл.	Име. № дубл.

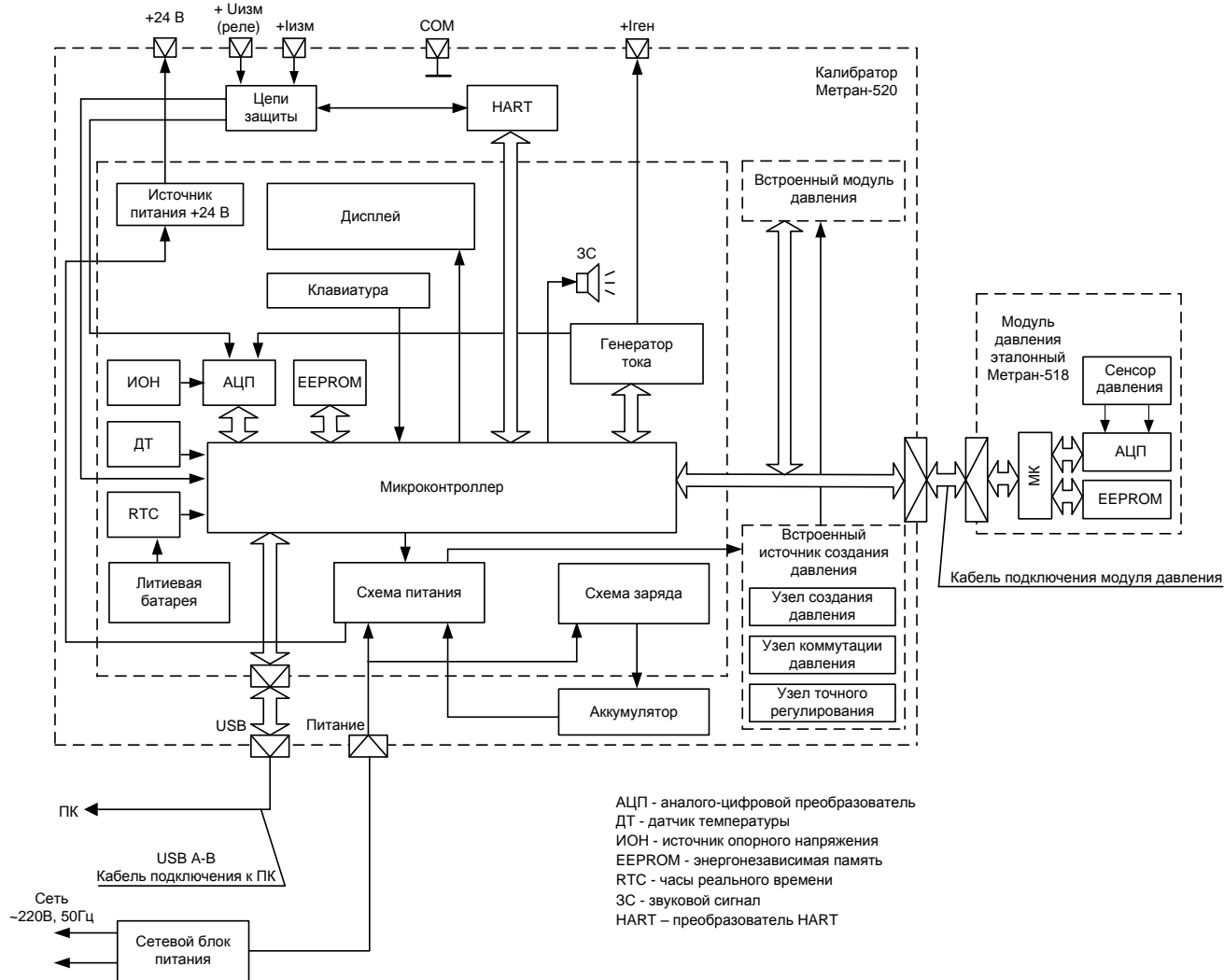
Изм	Лист	№ докум.	Подпись	Дата
-----	------	----------	---------	------

температуры. Индивидуальные для каждого преобразователя давления калибровочные коэффициенты функции преобразования, используемые поддиапазоны модуля давления и информация о перегрузках (если данный факт был зафиксирован) хранятся в энергонезависимой памяти модуля.

1.4.3 Измеряемый электрический сигнал через цепи защиты, предохраняющие электронную схему от перегрузок, попадает на вход АЦП, преобразующего величину измеренного электрического сигнала в цифровой код, обрабатываемый микроконтроллером. Для обеспечения заданной точности измерений и воспроизведения в схему калибратора введены источник опорного напряжения (ИОН) и датчик температуры (ДТ), при помощи которого осуществляется термокомпенсация ИОН и измерительных цепей, минимизируя тем самым зависимость погрешности измерений от температуры окружающей среды.

1.4.4 Калибратор содержит источник напряжения +24 В, обеспечивающий питание поверяемых датчиков давления.

1.4.5 Конструктивно калибратор портативного исполнения выполнен в виде переносного прибора из алюминиевого сплава, на лицевой панели которого размещены кнопки включения прибора и встроенного источника создания давления (по заказу), жидкокристаллический графический дисплей с сенсорной панелью. На верхней крышке калибратора расположены клеммы для подключения к цепи измерений и воспроизведения электрических сигналов, разъемы для подключения внешнего модуля давления, сетевого блока питания и компьютера (далее ПК) по интерфейсу USB. На нижней крышке калибратора органы управления встроенным источником создания давления (узел коммутации давления, узел точной регулировки давления (далее УТР)).

Конструктивно калибратор кейсового исполнения выполнен в виде переносного прибора (кейса), имеющего откидную крышку, ручку для переноса устройства, два замка для фиксации крышки, внутренний карман, ложе для укладки комплекта соединительных шлангов и переходных штуцеров при хранении и транспортировании калибратора. На лицевой панели калибратора кейсового исполнения расположены: дисплей с сенсорной панелью, кнопки включения калибратора и встроенного источника создания давления, клеммы для подключения к цепи измерений и воспроизведения электрических сигналов, разъемы для подключения внешнего модуля давления, сетевого блока питания и компьютера (далее ПК) по интерфейсу USB, органы управления встроенным источником создания давления.

Габаритные и присоединительные размеры, в зависимости от исполнения калибратора, показаны на рисунке Б.1 и Б.2 приложения Б.

1.4.6 Обозначение клавиш, разъемов и клемм для внешних подключений калибратора (портативного и кейсового исполнения) представлено на рисунках 2 и 3.

На лицевой панели калибратора расположено две клавиши:

16.0101.000.00 РЭ

Име. № подл.	Подп. и дата
Взам. Име. №	Име. № дубл.
Подп. и дата	

Изм	Лист	№ докум.	Подпись	Дата

– кнопка «Включение» предназначена для включения/отключения калибратора. (нажать и удерживать в этом положении клавишу 1 – 2 секунды), а так же для возврата в предыдущее меню (кратковременное нажатие);

– функциональная кнопка («P») предназначена для управления встроенным источником создания давления (при заказе). Если источник отсутствует, данная кнопка производит переход в пользовательский режим измерений (см. п. 2.9.12).



Рисунок 2 – Лицевая и боковая панель калибратора портативного исполнения

Ине. № подл.	Подп. и дата
Взам. Ине. №	Ине. № дубл.
Подп. и дата	

Изм	Лист	№ докум.	Подпись	Дата
-----	------	----------	---------	------

16.0101.000.00 PЭ

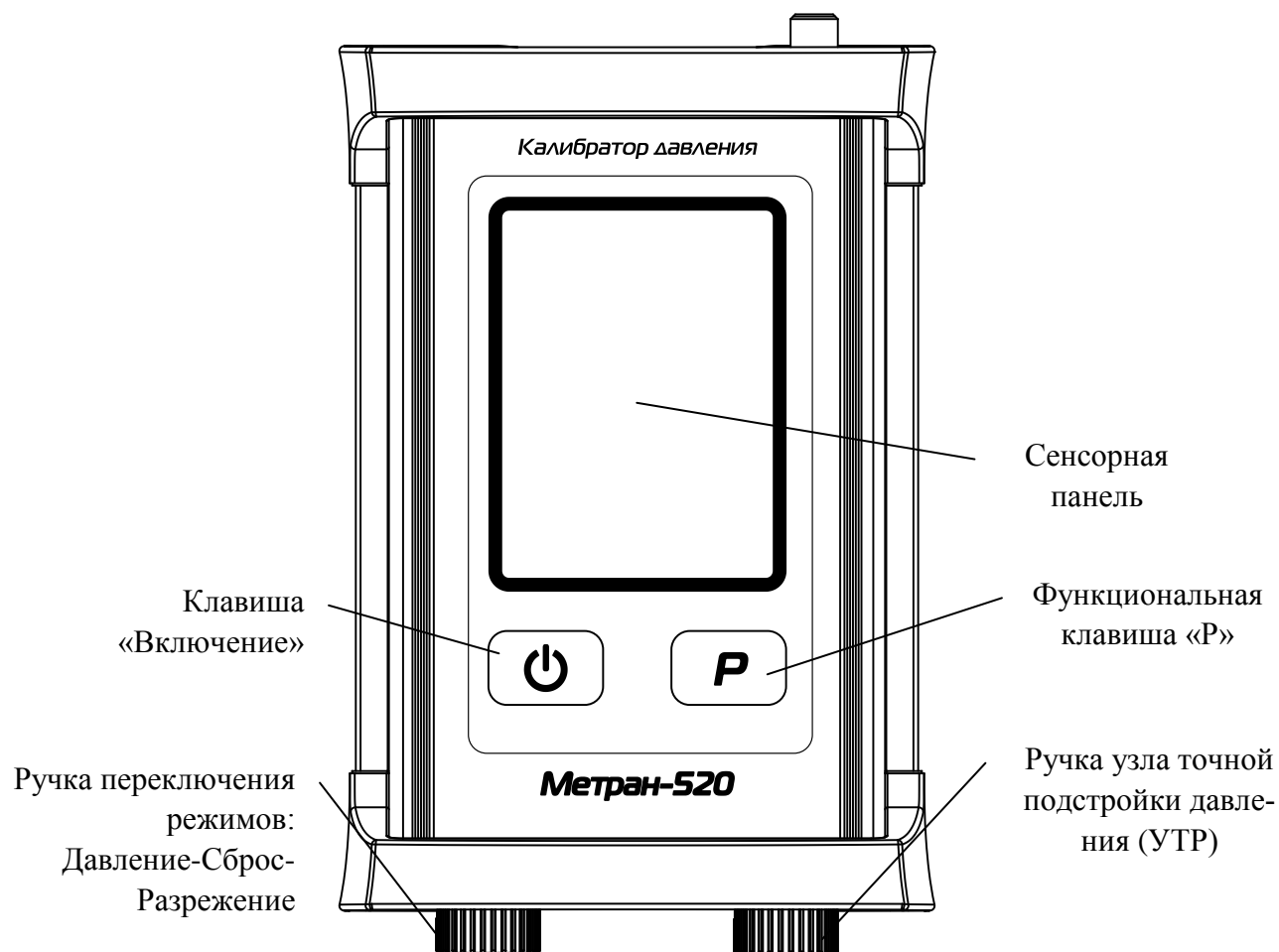
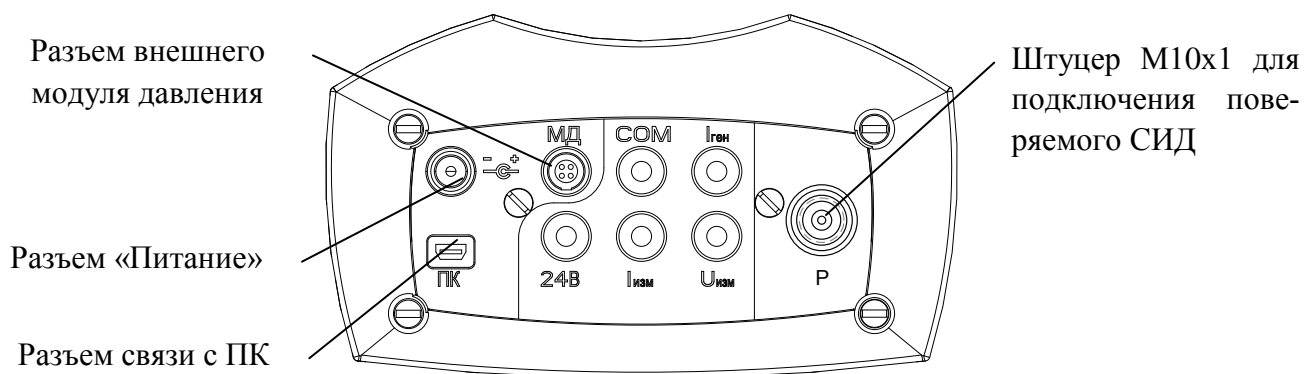

Рисунок 3 – Лицевая панель калибратора кейсового исполнения (без верхней крышки)

1.4.7 Питание калибратора осуществляется от аккумулятора, либо от сетевого блока питания (при этом происходит автоматическая зарядка аккумулятора).

1.4.8 Подключение калибратора к ПК производится проводом USB A-mini B.

1.5 Маркировка и пломбирование

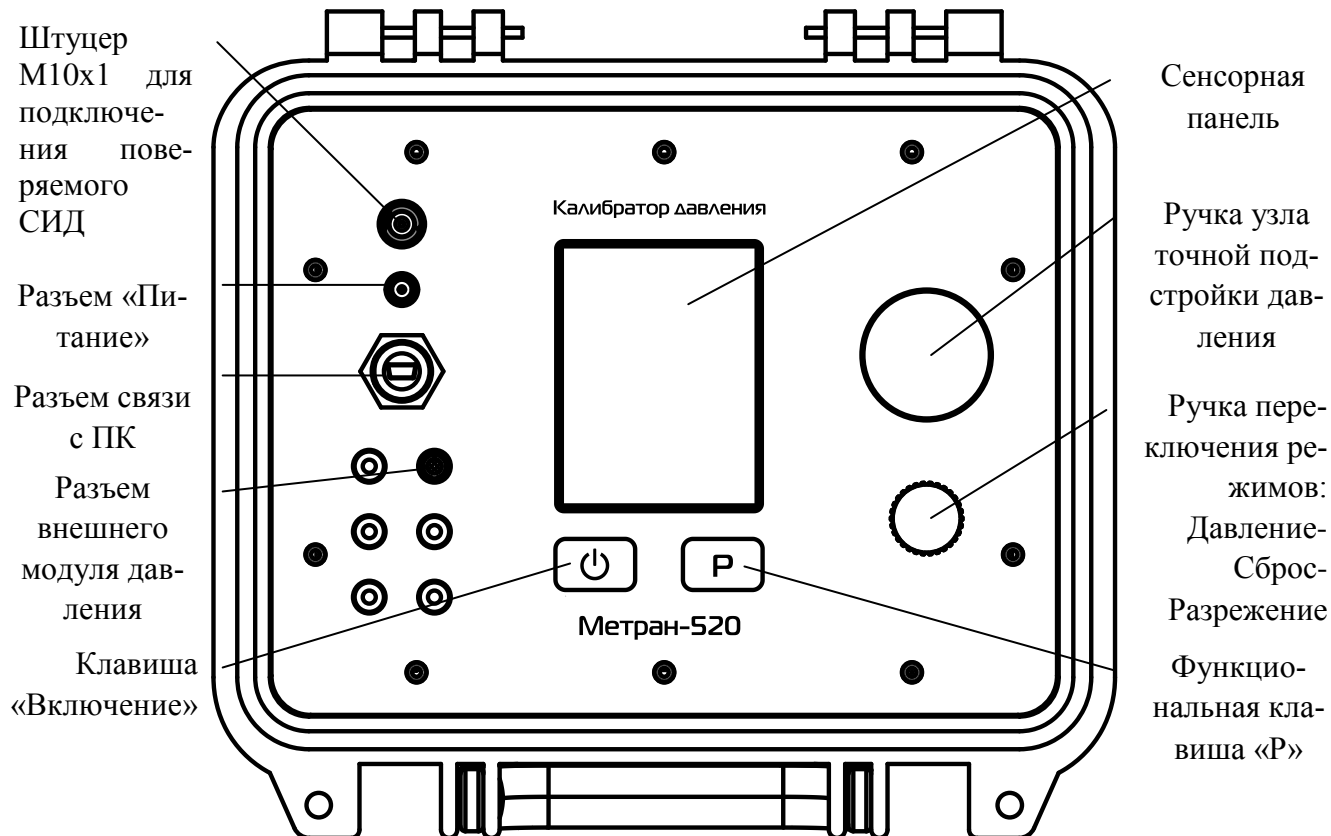
1.5.1 На табличке, прикреплённой к калибратору, нанесены следующие знаки и надписи:

- товарный знак предприятия-изготовителя;
- наименование калибратора;
- обозначение встроенного модуля давления и источника создания давления (комплектуется по заказу, см. табл. 1-3);
- код погрешности калибратора (см. табл. 4);
- порядковый номер по системе нумерации предприятия-изготовителя;
- дата изготовления (год и месяц);
- знак утверждения типа по ПР 50.2.107.

Примечание – при поставке на экспорт нанесена надпись «Сделано в России».

1.5.2 На табличке, прикреплённой к внешним модулям давления, нанесены знаки и надписи соответствующие ТУ 4381-061-51453097-2010.

1.5.3 В каждую потребительскую тару вкладывается упаковочная ведомость, содержащая следующие надписи:

16.0101.000.00 РЭ

Име. № подл.	Подп. и дата
Взам. Име. №	Име. № дубл.
Подп. и дата	Подп. и дата

Изм	Лист	№ докум.	Подпись	Дата
-----	------	----------	---------	------

- товарный знак или наименование предприятия-изготовителя;
- комплект поставки;
- год изготовления;
- штамп ОТК.

1.5.4 На транспортной таре в соответствии с ГОСТ 14192 нанесены манипуляционные знаки: «Хрупкое. Осторожно», «Беречь от влаги» и «Верх».

1.5.5 Калибратор опломбирован на предприятии-изготовителе.

1.6 Упаковка

1.6.1 Упаковка калибратора состоит из потребительской и транспортной тары, изготавливаемой по чертежам предприятия-изготовителя.

1.6.2 Упаковка производится в соответствии с конструкторской документацией и обеспечивает сохранность калибраторов при транспортировании и складском хранении в течение гарантийного срока.

2 Использование по назначению

2.1 Эксплуатационные ограничения

2.1.1 К эксплуатации калибратора допускаются лица, прошедшие специальную подготовку и проверку знаний Правил охраны труда (правил безопасности) при эксплуатации электроустановок, ознакомленные с руководством по эксплуатации калибратора и не имеющие медицинских противопоказаний.

2.1.2 Для обеспечения работоспособности калибратора в рабочем диапазоне температур необходимо исключить накопление конденсата во внутренних полостях модуля давления, а также внутри соединительных трубок с газообразной рабочей средой.

2.1.3 Не допускается эксплуатация калибратора с встроенным модулем давления в ПГС, давление в которых может превышать ВПИ модуля давления.

2.1.4 Применение калибратора со встроенным модулем давления допускается только для измерений давления воздушной среды.

2.1.5 Подсоединение или отсоединение электрических кабелей от калибратора производить при отключенном питании. Замену, присоединение и отсоединение внешнего модуля давления от ПГС, подводящей измеряемую среду, производить при отсутствии давления и отключенном питании.

2.2 Подготовка к работе

2.2.1 Перед работой с калибратором внимательно изучить настоящее руководство по эксплуатации.

Име. № подл.	Подп. и дата
Взам. Име. №	Име. № дубл.
Подп. и дата	Подп. и дата

Изм	Лист	№ докум.	Подпись	Дата
-----	------	----------	---------	------

16.0101.000.00 РЭ

2.2.2 Извлечь калибратор из транспортной тары, проверить комплектность и убедиться в отсутствии внешних повреждений. В холодное время года калибратор должен быть выдержан перед началом работы при температуре от (25 ± 10) °С не менее трех часов.

2.2.3 Разместить калибратор на рабочем месте, обеспечив удобство работы.

При выборе места установки для поверки приборов учитывать следующее:

- среда, окружающая калибратор, не должна содержать примесей, вызывающих коррозию его деталей;
- тряска и удары во время работы калибратора должны отсутствовать;
- внешние модули давления должны быть установлены таким образом, чтобы исключить пространственное изменение положения при работе.

2.2.4 Произвести полную зарядку аккумулятора (см. п. 2.5.1).

2.3 Порядок соединения элементов калибратора

2.3.1 Для предотвращения обрывов и переломов электрических проводов и разъемов при поверке (калибровке) СИД рекомендуется сначала произвести пневматическое (гидравлическое) соединение поверяемого СИД с источником создания давления (ИД), а затем электрические соединения поверяемых СИД с калибратором.

Пневматическое (гидравлическое) подключение поверяемого СИД к ИД калибратора производить с помощью соответствующего трубопровода. В случае заказа встроенного ИД, подключить трубопровод к штуцеру калибратора «Р».

Для электрического подключения поверяемого датчика давления с внешним источником питания к калибратору подсоединить выход датчика к разъёмам калибратора для измерения токового сигнала «I_{ИЗМ}», «СОМ». Затем, при необходимости, подключить внешний модуль давления к разъёму «МД» калибратора прилагаемым кабелем подключения.

Для электрического подключения поверяемого датчика давления без внешнего источника питания (питание датчика осуществляется калибратором) к калибратору подсоединить выход датчика к разъёмам калибратора для измерения токового сигнала «I_{ИЗМ}», «24 В». Затем, при необходимости, подключить внешний модуль давления к разъёму «МД» калибратора прилагаемым кабелем подключения.

Примечание – перед началом работы с калибратором, при использовании встроенного источника напряжения, следует включить параметр «Питание 24 В» (см. п. 2.9.11).

В кабеле подключения внешнего модуля давления применяются самозащелкивающиеся разъемы. Для соединения разъема следует вставить штекер кабеля в разъем до упора (см. рис 3).

Изн. № подл.	Подп. и дата
Взам. Изн. №	Изн. № дубл.
Подп. и дата	Подп. и дата

Изм	Лист	№ докум.	Подпись	Дата
-----	------	----------	---------	------

16.0101.000.00 РЭ



Рисунок 3

Данное соединение не разъединится при попытке потянуть за кабель (см. рис 4).

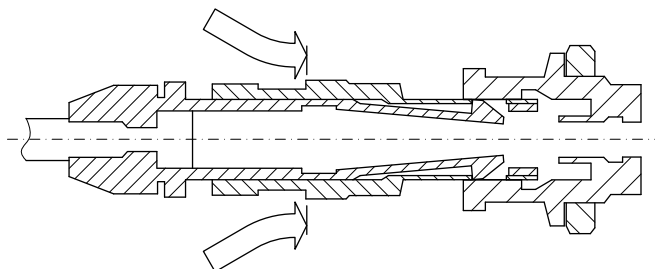

Рисунок 4

Для корректного разъединения разъема следует потянуть за муфту (см. рис 5).

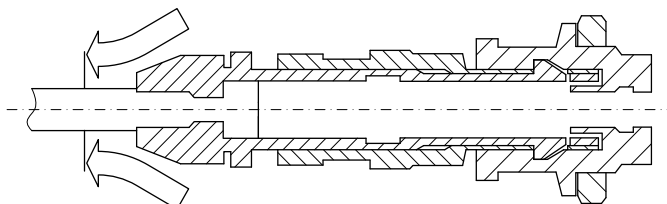

Рисунок 5

Схема внешних электрических и пневматических (гидравлических) соединений калибратора приведена в приложении В.

Схемы электрических соединений калибратора с поверяемым датчиком давления приведены в приложении Г.

2.3.2 Для проверки реле давления следует произвести его пневматическое подключение к ИД при помощи трубопровода, электрический кабель подсоединить к клеммам «СОМ» и «U_{ИЗМ}».

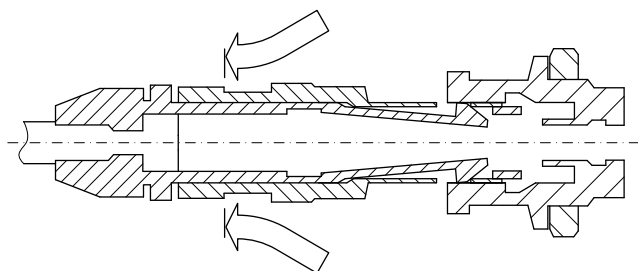
2.3.3 После подключения поверяемого (калибруемого) СИД следует проверить пневматическую (гидравлическую) систему (калибратор + поверяемый СИД) на герметичность.

Проверку герметичности производить в следующей последовательности:

- включить калибратор (п. 2.5.1);
- выбрать режим проверки герметичности в режиме «Поверка» (п. 2.6);
- с помощью ИД (внешнего или встроенного) создать в пневматической (гидравлической) системе давление, равное значению ВПИ поверяемого прибора;

16.0101.000.00 РЭ

Ине. № дубл.	Подп. и дата
Взам. Ине. №	Подп. и дата
Ине. № подл.	Подп. и дата

Изм	Лист	№ докум.	Подпись	Дата
-----	------	----------	---------	------

- выдержать пневматическую (гидравлическую) систему под давлением 5 мин для завершения термодинамических процессов;

- произвести тест на герметичность длительностью 2 минуты в соответствии с п. 2.6. Падение давления допускается не более 0,1% от установленного давления за минуту.

ВНИМАНИЕ: ВО ИЗБЕЖАНИЕ ПОВРЕЖДЕНИЯ КАБЕЛЯ ПОДКЛЮЧЕНИЯ ВНЕШНЕГО МОДУЛЯ ДАВЛЕНИЯ, СНАЧАЛА ОТСОЕДИНИТЬ КАБЕЛЬ И ТОЛЬКО ПОТОМ ОТСОЕДИНИТЬ МОДУЛЬ ОТ ИД ИЛИ ОТ ПГС!

2.4 Использование калибратора

2.4.1 Собрать схему внешних электрических и пневматических (гидравлических) соединений калибратора и поверяемого датчика давления в соответствии с приложением В.

2.4.2 Проверить герметичность пневматической (гидравлической) системы (см. пп. 2.3.3, 2.6).

2.4.3 Выбрать режим «Поверка» или «Измерение» для дальнейшей работы калибратора.

2.4.4 При выборе режима «Поверка» ввести технические характеристики о поверяемом (проверяемом) СИД (см. п. 2.6) и произвести поверку согласно соответствующей методике поверки или прилагаемым инструкциям.

Для окончания переходных термодинамических процессов произвести выдержку после подачи давления в течение времени, указанного в руководствах по эксплуатации на ИД.

ВНИМАНИЕ: ПРИ СОВМЕСТНОЙ РАБОТЕ С ПНЕВМАТИЧЕСКИМ НАСОСОМ Н-2,5 (Н-2,5М) И ВНЕШНИМ МОДУЛЕМ ДАВЛЕНИЯ С ВПИ МЕНЕЕ 100 КПА, ДЛЯ ПРЕДОТВРАЩЕНИЯ ВЫХОДА МОДУЛЯ ДАВЛЕНИЯ ИЗ СТРОЯ СЛЕДУЕТ ОГРАНИЧИТЬ ХОД ПОРШНЯ НАСОСА ДЛЯ СНИЖЕНИЯ ПОРЦИОННОГО ПОСТУПЛЕНИЯ СЖАТОГО ВОЗДУХА В СИСТЕМУ (ПОЛНЫЙ ХОД ПОРШНЯ НАСОСА ОБЕСПЕЧИВАЕТ ДАВЛЕНИЕ ПОРЯДКА 80 кПа В ПОВЕРЯЕМОМ ПРИБОРЕ С ОБЪЕМОМ ОКОЛО 150 см³)!

2.4.5 При выборе режима «Измерение» произвести подключение калибратора к измеряемым цепям (см. приложение В, Г), выбрать тип измеряемого (воспроизводимого) сигнала (см. п. 2.7).

2.4.6 При работе с ПК следовать указаниям программы (работа с ПО «Поверка СИД» описана в руководстве пользователя).

2.5 Порядок работы с калибратором

2.5.1 Включить калибратор клавишей «Питание».

В случае, если при отключенном сетевом блоке питания калибратор не включается после нажатия клавиши «Питание» или индикатор состояния аккумулятора на последнем делении (см. п. 2.5.3), следует произвести зарядку аккумулятора, подключив сетевой блок питания.

Подп. и дата	
Инв. № дубл.	
Взам. Инв. №	
Подп. и дата	
Инв. № подл.	

Изм	Лист	№ докум.	Подпись	Дата
-----	------	----------	---------	------

16.0101.000.00 РЭ

2.5.2 После включения калибратора на дисплее отображается информационное окно о калибраторе, далее осуществляется переход в главное меню.

Управление режимами калибратора, выбор и ввод параметров осуществляется нажатием на соответствующую область сенсорного экрана (расположенного над дисплеем). Для возврата в предыдущее меню или для выхода из режима следует прикоснуться пальцем к панели и провести по панели справа налево (или кратковременно нажать клавишу «Питание»).

2.5.3 В верхней строке калибратора отображено:

- символ состояния аккумулятора;
- символ связи калибратора с ПК
- код подключенного внешнего модуля давления;
- текущее время.

Главное меню калибратора содержит основные режимы:



- Проверка (см. п. 2.6);
- Измерение (см. п.2.7);
- Архив (см. п. 2.8);
- Настройки (см. п.2.9).

2.5.4 Работа со встроенным источником создания давления (поставляется по заказу)

Встроенный источник создания давления включается функциональной клавишей «Р», расположенной на лицевой панели калибратора (см. рис. 2, 3).

ВНИМАНИЕ: ВКЛЮЧЕНИЕ ИСТОЧНИКА ПРОИЗВОДИТСЯ ТОЛЬКО В РЕЖИМЕ ИЗМЕРЕНИЯ ДАВЛЕНИЯ (В РЕЖИМЕ «ПОВЕРКА» И «ИЗМЕРЕНИЕ ДАВЛЕНИЯ»!)

В калибраторе предусмотрена защита встроенного модуля давления от перегрузки давлением, создаваемым встроенным источником. Так, при превышении 110% от ВПИ встроенного модуля давления калибратор издает звуковой сигнал о перегрузке, работа встроенного источника блокируется. Для возобновления работы с источником следует уменьшить избыточное давление в пневмосистеме.

Предусмотрено два режима управления источником создания давления:

16.0101.000.00 РЭ

Ине. № подл.	Подп. и дата
Взам. Ине. №	Ине. № дубл.
Подп. и дата	

Изм	Лист	№ докум.	Подпись	Дата
-----	------	----------	---------	------

- по первому нажатию - включение источника по нажатию клавиши (источник включается и работает, пока удерживается клавиша «Р»);

- фиксация клавиши «Р» - (источник включается и продолжает работать при нажатии клавиши «Р», отключается при повторном нажатии на клавиши «Р»).

Настройка режима управления источником приведена в п. 2.9.12

Нажатие на функциональную клавишу «Р» производит переход в режим измерений из любого раздела меню калибратора, повторное нажатие этой клавиши включает источник.

2.6 Режим «ПОВЕРКА»

Данный режим калибратора реализует:

- частичную автоматизацию процесса поверки СИД (датчиков давления, манометров, преобразователей давления) с сохранением технической информации о поверяемом СИД, условиях и результатах поверки в энергонезависимую память калибратора;

- воспроизведение давления (разрежения) встроенным источником создания давления (встроенный источник поставляется по заказу), обеспечивающим поверочный ряд нагружения поверяемых СИД;

- измерение давления при помощи встроенного или внешнего модуля давления;

- измерение унифицированного выходного сигнала поверяемого датчика давления (ток, напряжение);

- фиксацию показаний поверяемого датчика давления по HART-протоколу;

- одновременную работу с двумя модулями давления (встроенным и внешним) для обеспечения поверки пневматических преобразователей давления;

- проверку герметичности, измерение и фиксацию показаний поверяемого датчика давления, манометра или реле давления, расчет погрешности.

Для частичной автоматизации процесса поверки СИД (датчики давления, образцовые и технические манометры, вакуумметры и т.д.), а также проверки реле давления и срабатывания контактов электроконтактных манометров рекомендуется использовать программное обеспечение «Поверка СИД», обеспечивающее протоколирование и архивирование в базе данных результатов поверок (см. руководство пользователя ПО «Поверка СИД»).

Калибратор производит фиксацию показаний поверяемых СИД, расчет погрешности измерений давления и архивацию до 256 протоколов поверки в энергонезависимой памяти калибратора в лабораторных и полевых условиях.

Для перехода в режим поверки СИД следует в главном меню выбрать режим



16.0101.000.00 РЭ

Ине. № подл.	Подп. и дата
Взам. Ине. №	Ине. № дубл.
Подп. и дата	

Изм	Лист	№ докум.	Подпись	Дата
-----	------	----------	---------	------

При этом калибратор переходит в режим выбора поверяемого СИД, применяемого в поверке модуля давления, условий поверки:

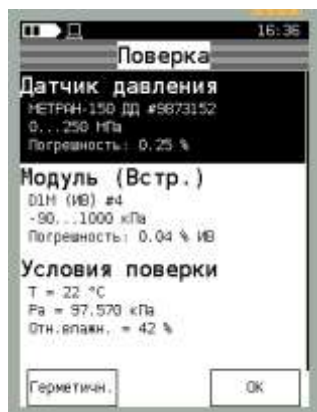

Для продолжения работы калибратора следует выбрать поверяемый СИД из памяти калибратора, выбрав пункт меню «Выбор прибора». При этом калибратор отображает пролистываемый список приборов ранее сохраненных в энергонезависимой памяти. Для пролистывания списка необходимо нажать и переместить палец по сенсорной панели вверх (пролистывание вверх) или вниз (пролистывание вниз). Также возможен быстрый переход к необходимой области списка нажатием на область полосы прокрутки:



Всего в памяти калибратора может храниться информация о 100 поверяемых приборах.

В пронумерованных строках отображается следующая информация:

- [Д] ([П], [Р], [М]) – обозначение типа поверяемого прибора (датчик, преобразователь давления с пневматическим выходом, реле давления, манометр соответственно);
- Наименование модели поверяемого прибора, его заводской номер;
- Диапазон измерений давления, диапазон выходного сигнала (для датчиков, поверяемых по HART-протоколу, указывается «HART»), класс точности поверяемого прибора (предел допускаемой основной погрешности).

Ввод информации о поверяемом приборе представлен в пп. 2.6.1-2.6.3.

Для редактирования информации о ранее введенном приборе следует выбрать в списке необходимый прибор, далее нажать и удерживать более 2-х с строку с наименованием вы-

Име. № подл.	Подп. и дата
Взам. Име. №	Име. № дубл.
Подп. и дата	

Изм	Лист	№ докум.	Подпись	Дата
-----	------	----------	---------	------

16.0101.000.00 РЭ

бранного прибора. Далее калибратор перейдет в режим «Параметры прибора» (см. пп. 2.6.1-2.6.3).

Для удаления из памяти калибратора информации о поверяемом приборе следует выбрать прибор из списка, войти в режим «Параметры прибора», выбрать пункт «Тип прибора» и в предлагаемом меню выбрать параметр «(пусто)» (см. п. 2.6.1.1.).

После определения поверяемого прибора следует произвести проверку герметичности. Для этого в режиме «Поверка» нажать на кнопку «Герметичн.». Калибратор переходит в режим «Тест герметичности»:



Воспроизвести давление, равное ВПИ поверяемого датчика, выдержать под давлением поверяемый прибор в течение 3-5 минут для стабилизации термодинамических процессов.

Для изменения единиц измерений давления следует нажать на кнопку «Ед. изм.» и выбрать необходимые единицы измерений давления из предлагаемого пролистываемого списка:

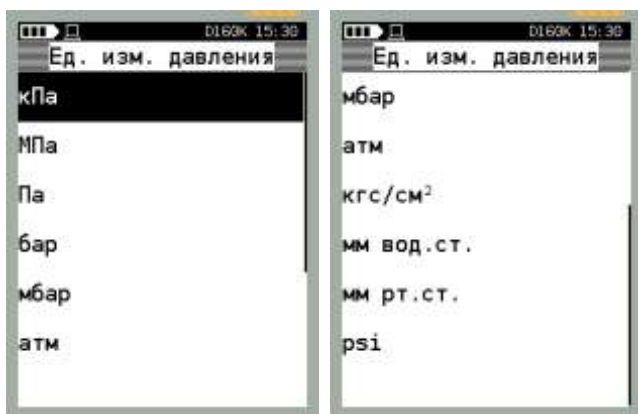

Запустить тест на герметичность, нажав кнопку «Пуск»:



16.0101.000.00 РЭ

Ине. № подл.	Подп. и дата
Взам. Ине. №	Ине. № дубл.
Подп. и дата	

Изм	Лист	№ докум.	Подпись	Дата
-----	------	----------	---------	------

При этом на экране калибратора отображается результат теста (разность между начальными и текущими показаниями в единицу прошедшего времени).

Для остановки теста на герметичность, следует нажать кнопку «Стоп». Пневмосистема и поверяемый прибор считаются герметичными, если результат теста не превысил 0,1 % от задаваемого давления в минуту.

2.6.1 Поверка датчика давления с унифицированным выходным сигналом

2.6.1.1 Для проведения поверки датчика давления с унифицированным выходным сигналом (по току, по напряжению, по давлению, по HART) следует:

- произвести подключение поверяемого датчика к калибратору (см. п. 2.3.1)
- выбрать пункт главного меню «ПОВЕРКА» (нажав на соответствующую область дисплея), выбрать поверяемый прибор из списка (см. п. 2.6).

Если в памяти калибратора отсутствует информация о поверяемом СИД, ее следует ввести вручную и сохранить. Для этого следует нажать и удерживать более 2 с пустое (незаполненное) поле списка приборов:

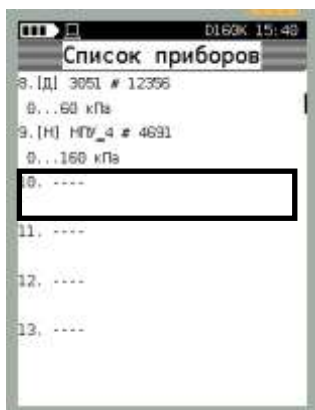

При этом калибратор переходит в режим «Параметры прибора»:

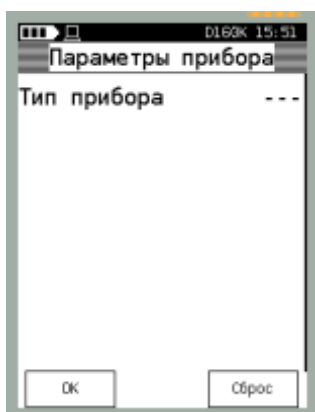

В данном меню необходимо указать тип поверяемого прибора «Датчик», выбрав соответствующий пункт меню:

Ине. № подл.	Подп. и дата
Взам. Ине. №	Ине. № дубл.
Подп. и дата	Подп. и дата

Изм	Лист	№ докум.	Подпись	Дата
-----	------	----------	---------	------

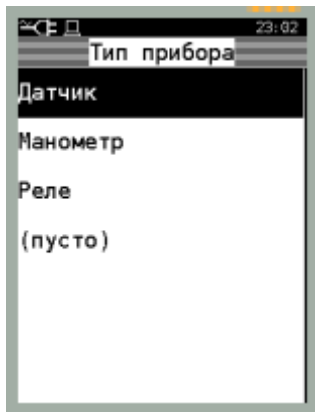

Примечание: Под типом прибора ДАТЧИК подразумевается датчик давления с унифицированным электрическим (по току или напряжению), пневматическим (преобразователь давления) или по цифровому HART-протоколу выходным сигналом.

ВНИМАНИЕ: ПРИ ВЫБОРЕ ДАТЧИКА С ВЫХОДНЫМ СИГНАЛОМ HART ИЗ СПИСКА ПРИБОРОВ И ПОСЛЕДУЮЩИМ ЕГО ПОДКЛЮЧЕНИЕМ, КАЛИБРАТОР ПРОИЗВОДИТ ПЕРЕНАСТРОЙКУ ТЕКУЩЕГО ДИАПАЗОНА И ЕДИНИЦ ИЗМЕРЕНИЙ ДАВЛЕНИЯ ДАТЧИКА СОГЛАСНО СОХРАНЕННЫМ В ПАМЯТИ КАЛИБРАТОРА!

Примечание: При выборе значения «Пусто» - введенная ранее информация о приборе удаляется, строка в списке приборов помечается символом «. .» (пустая строка).

В данном меню следует выбрать параметр «Датчик» и ввести информацию:

- Модель прибора;
- Заводской номер;
- Инвентарный номер;
- Верхний предел измерений (ВПИ);
- Нижний предел измерений (НПИ);
- Единицы измерений давления;
- Погрешность;
- Интервал поверки (межповерочный интервал);
- Тип выходного сигнала (ток, напряжение, давление, HART);
- Верхний предел (ВП) выходного сигнала;
- Нижний предел (НП) выходного сигнала;
- Единицы измерений выходного сигнала;
- Сопротивление нагрузки (указать, если используется);
- Напряжение питания;
- Место эксплуатации;
- Рабочая среда;
- Ряд нагружения.

Ине. № подл.	Подп. и дата
Взам. Ине. №	Ине. № дубл.
Подп. и дата	Подп. и дата

Изм	Лист	№ докум.	Подпись	Дата
-----	------	----------	---------	------

16.0101.000.00 РЭ

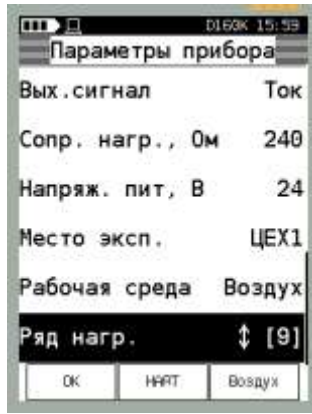

Примечание: Все значения величин даны для примера.

Для заполнения информационных полей следует нажать на строку, после чего калибратор переходит в режим редактирования:



Переключение раскладки клавиатуры калибратора осуществляется нажатием на кнопку «ABC», которая изменяет свое название (в зависимости от режима) на «ABB», «123». Данный режим является единообразным для редактирования и ввода текстовой и числовой информации. После ввода информации следует нажать кнопку «ОК», для удаления одного символа в строке ввода – нажать кнопку «<<<», для удаления всей строки – кнопку «C».

Для ввода ряда нагружения следует выбрать строку «Ряд нагружения». При этом калибратор переходит в режим отображения (редактирования) точек ряда нагружения:



Для создания ряда нагружения следует выбрать пункт «Авторазбиение»:

Име. № подл.	Подп. и дата
Взам. Име. №	Име. № дубл.
Подп. и дата	

Изм	Лист	№ докум.	Подпись	Дата
-----	------	----------	---------	------

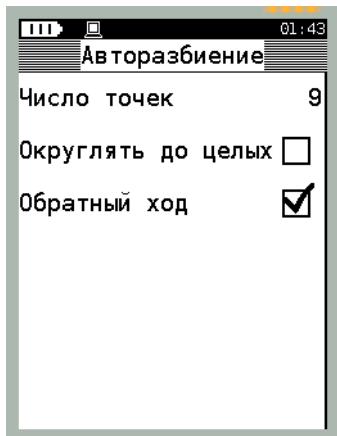

В данном меню указываются параметры:

- Число точек – указывается общее количество точек (до 9) ряда нагружения (при включенном параметре «Обратный ход» учитывается общее число точек при прямом и обратном ходе);
- Округлять до целых – точки ряда нагружения округляются до целого значения (округляется дробная часть при авторазбиении) ;
- Обратный ход – параметр, добавляющий точки ряда нагружения в обратной последовательности (для определения вариации поверяемого прибора).

После указания параметров ряда нагружения следует нажать кнопку «ОК». При этом калибратор переходит в предыдущее меню и автоматически заполнит список точек ряда нагружения. При необходимости, возможна ручная корректировка каждой точки ряда. (калибратор переходит в режим ввода числового значения) и ввести новое значение.

Далее вернуться в меню «Параметры прибора» и сохранить введенную информацию нажатием на кнопку «ОК».

Для сброса введенной информации (возврат к первоначальным данным) без сохранения изменений следует нажать кнопку «Сброс».

Для удаления из памяти калибратора информации о поверяемом приборе следует войти в меню «Тип прибора» и выбрать параметр «(пусто)», с последующим подтверждением (нажатием на кнопку «ОК»).

2.6.1.2 Если впервые поверяемый датчик давления поддерживает HART-протокол, то для ускорения ввода информации о поверяемом датчике давления (модель, диапазон измерений, ед. измерений, выходной сигнал) следует:

- подключить датчик к калибратору (см. п. 2.3.1);
- выбрать пустое поле в списке приборов, войти в режим «Параметры прибора» (см. п. 2.6.1.1);
- выбрать в строке «Тип прибора» - «Датчик»;

16.0101.000.00 РЭ

Подп. и дата	
Инв. № дубл.	
Взам. Инв. №	
Подп. и дата	
Инв. № подл.	

Изм	Лист	№ докум.	Подпись	Дата

- нажать кнопку «HART».

Калибратор производит поиск подключенных датчиков давления по адресам с 0 по 15.

Настройка параметров поиска по HART-протоколу осуществляется в меню «Настройки» - «HART» (см. п. 2.9.7).

После обнаружения датчика на линии связи калибратор выводит информацию:

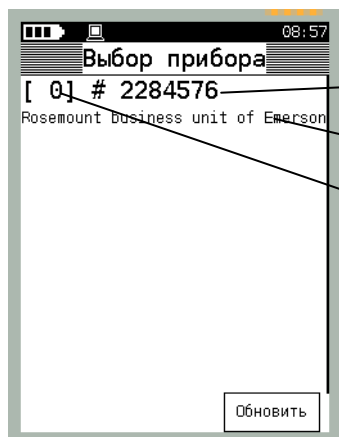

Заводской номер датчика
Информация о изготовителе
Адрес датчика

Для перехода в режим редактирования технологической информации о приборе («Параметры прибора») следует выбрать из списка обнаруженный датчик.

Если датчик не обнаружен на линии, на дисплей выводится информация:

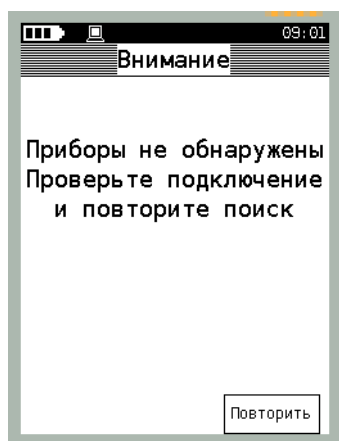

После определения датчика на линии по HART-протоколу и перехода в режим редактирования информации, следует заполнить пустые поля вручную.

2.6.1.3 После выбора поверяемого датчика давления из списка приборов калибратор переходит в меню «Поверка», состоящий из трех пунктов:

- Датчик давления – информация о выбранном для поверки датчике давления
- Модуль – тип выбранного модуля давления (встроенный или внешний);
- Условия поверки – вводятся параметры и условия поверки (см. п.2.6.1.4).

В случае, если калибратор имеет встроенный модуль давления, а внешний модуль давления (например, Метран-518) не подключен, то на данном этапе предлагается работа только со встроенным модулем давления. Если у калибратора нет встроенного и не подключен внешний модуль давления, выводится соответствующее сообщение.

16.0101.000.00 РЭ

Ине. № подл.	Подп. и дата
Взам. Ине. №	Ине. № дубл.
Подп. и дата	

Изм	Лист	№ докум.	Подпись	Дата
-----	------	----------	---------	------

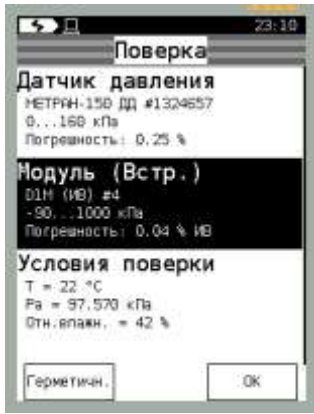

Если к калибратору подключен внешний модуль давления при отсутствующем встроенном, то на данном этапе автоматически выбирается для работы подключенный внешний модуль:

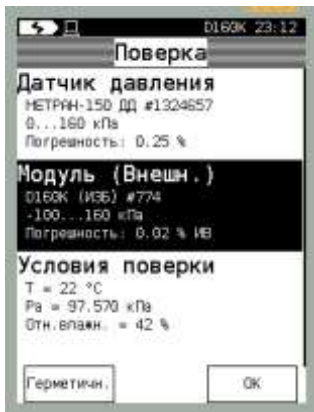

Если калибратор имеет встроенный модуль и подключенный внешний, то калибратору необходимо указать рабочий модуль, выбрав соответствующий раздел меню (по умолчанию выбирается внешний модуль давления):

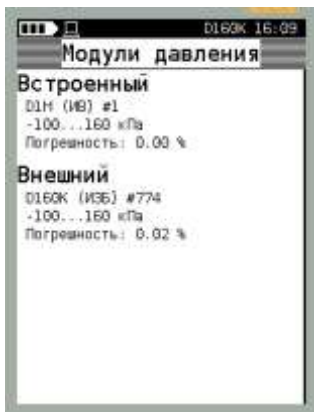

ВНИМАНИЕ: ПРИ ПОВЕРКЕ ПНЕВМАТИЧЕСКИХ ПРЕОБРАЗОВАТЕЛЕЙ ДАВЛЕНИЯ НЕОБХОДИМО НАЛИЧИЕ ВСТРОЕННОГО И ВНЕШНЕГО МОДУЛЕЙ ДАВЛЕНИЯ!

Примечание: при поверке пневматических преобразователей давления на этапе выбора модуля давления определяется модуль, измеряющий входное давление (например, внешний модуль давления), измерение выходного давления будет производиться вторым модулем давления (например, встроенным).

Ине. № подл.	Подп. и дата
Взам. Ине. №	Ине. № дубл.
Подп. и дата	

Изм	Лист	№ докум.	Подпись	Дата

2.6.1.4 После выбора модуля давления необходимо ввести в калибратор условия поверки, выбрав раздел «Поверка» - «Условия поверки»:

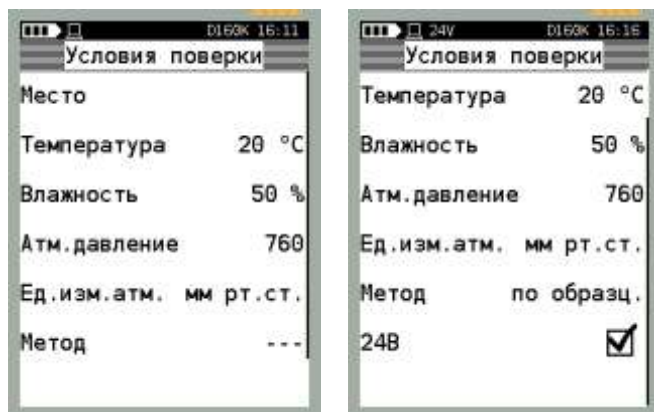

Данное меню содержит следующие разделы:

- Место – место проведения поверки;
- Температура – температура окружающего воздуха во время проведения поверки;
- Влажность;
- Атм. давление;
- Ед. изм. атм. – выбор единиц измерений атмосферного давления;
- Метод – метод определения вариации поверяемого прибора;
- 24 В – включение встроенного источника напряжения 24 В для питания датчика давления (подключение датчика производится к клеммам «24 В» и «I_{изм}»).

Параметр «Метод» позволяет выбрать способ расчета вариации выходного сигнала поверяемого датчика:

- по поверяемому – соответствует способу поверки №1 (МИ 4212-012). По эталонному СИ устанавливается номинальное значение входной измеряемой величины (давления), а по другому эталонному СИ производится измерение выходного аналогового сигнала поверяемого датчика. Вариация рассчитывается по формуле 1:

$$\gamma_r = \frac{|I - I^*|}{I_{\max} - I_{\min}} \cdot 100, \quad \gamma_r = \frac{|U - U^*|}{U_{\max} - U_{\min}} \cdot 100, \quad (1)$$

где I, I* (U, U*) - значения выходного сигнала, полученные экспериментально при одном и том же номинальном значении входной измеряемой величины при прямом и обратном ходе соответственно.

I_{min}, I_{max} (U_{min}, U_{max}) – нижние и верхние (соответственно) границы диапазона выходного сигнала.

- по образцовому – соответствует способу поверки №2 (МИ 4212-012). По эталонному СИ устанавливается номинальное значение выходного аналогового сигнала поверяемого датчика, а по другому эталонному СИ производится отсчет соответствующего значения входной величины (давления). Вариация рассчитывается по формуле 2:

$$\gamma_r = \frac{|P - P^*|}{P_B} \cdot 100, \quad (2)$$

16.0101.000.00 РЭ

Подп. и дата	
Инв. № дубл.	
Взам. Инв. №	
Подп. и дата	
Инв. № подл.	

Изм	Лист	№ докум.	Подпись	Дата

где P , P^* - значения входной измеряемой величины, полученные экспериментально при прямом и обратном ходе и при одном и том же номинальном значении выходного сигнала.

P_B – диапазон измерений давления поверяемым датчиком.

– по разнице погрешностей - расчет вариации осуществляется как разность погрешностей на прямом и обратном ходе. Применяется для поверки датчиков типа «Сапфир».

После ввода условий поверки следует возвратиться в режим «Поверка» и произвести проверку герметичности, нажав кнопку «Герметичн.» (см. п. 2.6).

2.6.1.5 После ввода необходимой для проведения поверки информации следует перейти в режим определения метрологических характеристик, нажав в меню «Поверка» кнопку «ОК». Если был выбран датчик с выходным токовым сигналом (0-5 или 4-20) мА, калибратор переходит в режим измерений:

Модель поверяемого прибора		Первый канал измерений
Диапазон измерений		Индикатор точности установки давления (п. 2.9.13)
Ближайшая точка ряда нагружения		Второй канал измерений
Диапазон выходного сигнала		Вычисленная погрешность на данной точке
Измеренный выходной сигнал		

В данном режиме дисплей калибратора разделен на каналы измерения. В первом канале отображается:

- Модель поверяемого датчика давления;
- Диапазон измерений;
- Показания модуля давления;
- Ближайшая точка ряда нагружения;
- Индикатор точности установки давления – показывает точность установки воспроизводимого давления по отношению к точке ряда нагружения (разность между текущими показаниями давления и текущей точкой ряда нагружения). С увеличением этой разности шкала индикатора увеличивается. Настройка параметров индикатора осуществляется в меню «Настройки» (см. п. 2.9.13).

Во втором канале измерений отображается:

- Диапазон выходного сигнала поверяемого датчика;
- Измеренное значение выходного сигнала;
- Рассчитанная погрешность на текущей точке давления.

В зависимости от типа выходного сигнала (по току, по напряжению, по давлению, по HART-протоколу), вид второго канала будет следующим:

16.0101.000.00 РЭ

Име. № подл.	Подп. и дата
Взам. Име. №	Име. № дубл.
Подп. и дата	

Изм	Лист	№ докум.	Подпись	Дата
-----	------	----------	---------	------



2.6.1.6 Для обнуления показаний первого канала измерения (давления) следует нажать кнопку «Настр. 1». При этом калибратор переходит в меню, в котором отображается текущее измеренное давление и коэффициент усреднения:

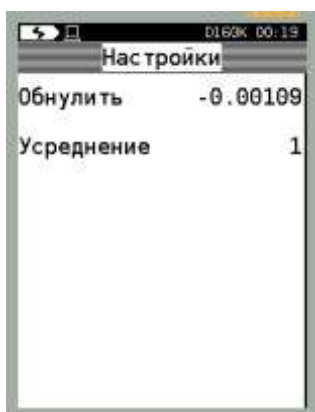

Для корректировки нуля или выбора коэффициента усреднения показаний следует выбрать «Обнулить». При этом для модулей избыточного и давления-разрежения следует сперва разгрузить давление до атмосферного, стереть текущее показание давления в строке ввода, нажав кнопку «С», ввести в числовое поле 0 и нажать кнопку «ОК». Для модулей абсолютного давления корректировка показаний давления производится в меню «Сервис» - «Калибровка» (см. п. 2.9.10).

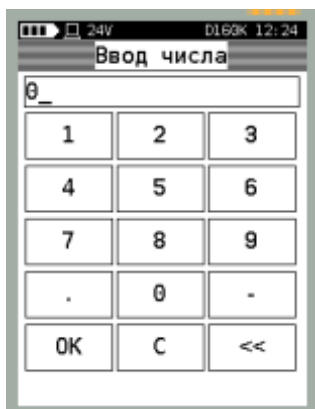

2.6.1.7 Обнуление показаний второго канала измерения (выходного сигнала датчика) и выбор коэффициента усреднения осуществляется аналогично первому каналу (следует нажать кнопку «Настр. 2» и на запрос пароля ввести 9876).

Име. № подл.	Подп. и дата			
	Име. № дубл.			
Име. №	Взам. Име. №			
	Подп. и дата			
Изм	Лист	№ докум.	Подпись	Дата

2.6.1.8 Воспроизвести давление, равное точке ряда нагружения. Точность устанавливаемого давления контролируется по соответствующему индикатору (см. п. 2.6.1.5). При максимальном совпадении текущего давления и точки ряда нагружения произвести фиксацию показаний, нажав кнопку «Фикс.» в режиме «Поверка датчика». При этом калибратор переходит в режим отображения/редактирования сохраненных точек ряда нагружения:



На дисплее калибратора отображается пролистываемый список с зафиксированными показаниями поверяемого датчика:

- порядковый номер точки ряда нагружения;
- показания эталона давления (модуля давления) в единицах давления;
- показания датчика в единицах выходного сигнала;
- рассчитанная погрешность на заданной поверочной точке.

Погрешность датчика давления рассчитывается по формулам (в зависимости от типа выходного сигнала):

- для датчика с выходным сигналом по току:

$$\gamma_d = \frac{I - I_p}{I_{\max} - I_{\min}} \cdot 100\% , \quad (3);$$

- для датчика с выходным сигналом по напряжению:

$$\gamma_d = \frac{U - U_p}{U_{\max} - U_{\min}} \cdot 100\% , \quad (4);$$

- для датчика с выходным сигналом по HART:

$$\gamma_d = \frac{P_{\text{HART}} - P}{P_{\text{диап}}} \cdot 100\% , \quad (5);$$

- для датчика с выходным сигналом по давлению:

$$\gamma_d = \frac{P - P_p}{P_{\max} - P_{\min}} \cdot 100\% , \quad (6);$$

где I (U) – значение выходного электрического сигнала (тока или напряжения), полученное экспериментально при номинальном значении измеряемой величины;

P_{HART} – показания датчика на точке ряда нагружения;

I_{\max} (I_{\min}), U_{\max} (U_{\min}), P_{\max} (P_{\min}) – нижние и верхние пределы выходного сигнала;

I_p , U_p , P_p – расчетное значение выходного сигнала, определяемое по формулам 7 - 9;

16.0101.000.00 РЭ

Ине. № подл.	Подп. и дата
Взам. Ине. №	Ине. № дубл.
Подп. и дата	

Изм	Лист	№ докум.	Подпись	Дата
-----	------	----------	---------	------

$$I_p = I_{\min} + \frac{I_{\max} - I_{\min}}{P_{\text{диап}}} \cdot (P - P_{\text{НПИ}}), \quad (7)$$

$$U_p = U_{\min} + \frac{U_{\max} - U_{\min}}{P_{\text{диап}}} \cdot (P - P_{\text{НПИ}}), \quad (8)$$

$$P_p = P_{\min} + \frac{P_{\max} - P_{\min}}{P_{\text{диап}}} \cdot (P - P_{\text{НПИ}}), \quad (9)$$

где P – номинальное значение входной измеряемой величины, измеренное эталоном;
 $P_{\text{диап}}$, $P_{\text{НПИ}}$, $P_{\text{ВПИ}}$ – диапазон измерений поверяемого датчика, нижний и верхний пределы измерений давления поверяемого датчика соответственно.

Для сохранения в память калибратора информации о зафиксированных показаниях следует в списке выбрать строку с порядковым номером точки ряда нагружения:

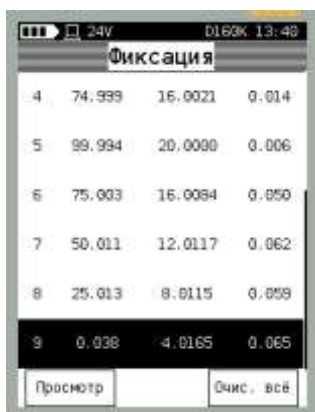

После сохранения записи, калибратор возвращается в режим «Проверка датчика».

Воспроизвести оставшиеся точки ряда нагружения и произвести фиксацию показаний.

Если во время фиксации показаний была допущена ошибка (было установлено некорректное значение давления, указана некорректная ячейка (строка) для сохранения показаний и др.), то следует повторить нагружение и произвести запись показаний в требуемую ячейку.

Для полной очистки таблицы измерений нажать кнопку «Очис. все».

По завершению фиксации показаний всех поверяемых точек ряда нагружения (окончания поверки) или при досрочном завершении поверки (не зафиксировав все точки ряда нагружения), следует провести по сенсорной панели справа налево или нажать клавишу «Р». Калибратор запрашивает завершение поверки:



Ине. № подл.	Подп. и дата
Взам. Ине. №	Ине. № дубл.
Подп. и дата	Подп. и дата

Изм	Лист	№ докум.	Подпись	Дата
-----	------	----------	---------	------

Для завершения поверки и сохранения результата поверки в память калибратора, следует нажать на кнопку «ОК», для возврата в режим поверки нажать кнопку «Отмена».

2.6.1.9 Просмотр результата поверки осуществляется в режиме «Архив» (см. п. 2.8).

2.6.2 Поверка манометра

2.6.2.1 При поверке манометра со шкалой, проградуированной в единицах давления (технические манометры) следует выбрать режим работы калибратора «Поверка». Затем выбрать или ввести техническую информацию о новом поверяемом манометре (аналогично п. 2.6.1.1).

При вводе нового манометра в меню «Тип прибора» следует указать параметр «Манометр» и ввести информацию (приведена для примера):

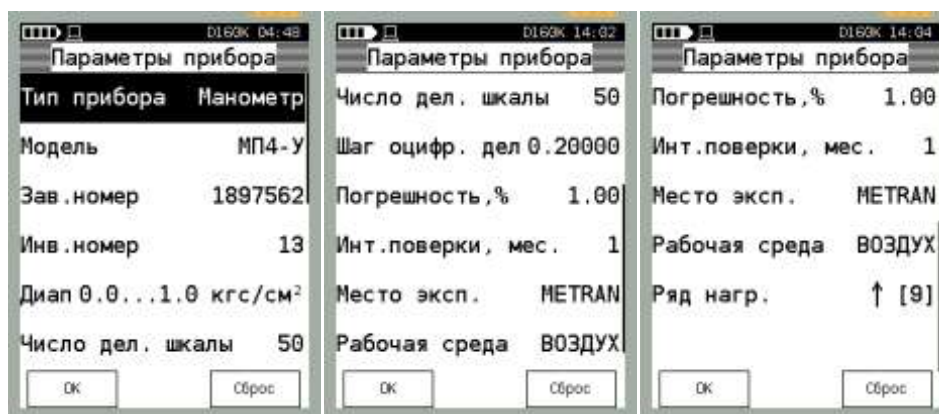

- Модель прибора;
- Заводской номер;
- Инвентарный номер;
- Диапазон (верхний предел измерений (ВПИ); нижний предел измерений (НПИ); единицы измерений давления);
 - Число делений шкалы – общее количество делений на измерительной шкале манометра;
 - Шаг оцифрованных делений – указывается в единицах градуирования шкалы манометра;
 - Погрешность (класс точности);
 - Интервал поверки (межповерочный интервал);
 - Место эксплуатации;
 - Рабочая среда;
 - Ряд нагружения.

16.0101.000.00 РЭ

Подп. и дата	
Инв. № дубл.	
Взам. Инв. №	
Подп. и дата	
Инв. № подл.	

Изм	Лист	№ докум.	Подпись	Дата

Примечание – информационные поля «Число делений» и «Шаг оцифр. дел.» используются только программой «Поверка СИД» (сохраняются в БД) для определения параметров виртуальной шкалы поверяемого прибора

Определение ряда нагружения для манометра аналогичен определению ряда нагружения для датчика давления (см. п. 2.6.1.1).

2.6.2.2 После ввода технической информации в меню «Параметры прибора» нажать кнопку «ОК». Калибратор переходит к списку сохраненных приборов. Выбрать из списка поверяемый манометр:

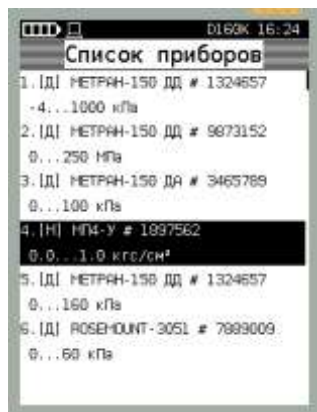

Калибратор переходит в меню «Поверка» с отображением информации о выбранном манометре:

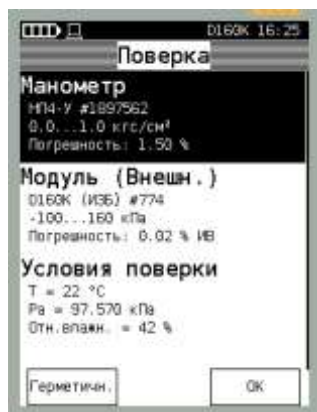

2.6.2.3 После выбора поверяемого манометра необходимо произвести выбор встроенного или внешнего модуля давления (см. п. 2.6.1.3).

2.6.2.4 После выбора модуля давления необходимо указать условия поверки (см. п. 2.6.1.4).

Примечание - Поверка манометров в калибраторе осуществляется только по способу 5.3.5 (б) МИ 2124 – стрелку (перо) поверяемого прибора устанавливают на проверяемую отметку шкалы (отсчетную линию диаграммы), а действительное давление отсчитывают по образцовому прибору.

2.6.2.5 После определения условий поверки следует нажать кнопку «ОК» в меню «Поверка». При этом калибратор переходит в режим поверки манометра:

Ине. № подл.	Подп. и дата
Взам. Ине. №	Ине. № дубл.
Подп. и дата	
Ине. № подл.	

Изм	Лист	№ докум.	Подпись	Дата
-----	------	----------	---------	------

16.0101.000.00 РЭ

Модель манометра
Диапазон измерений
Показания модуля давления
Ближайшая точка ряда нагружения
Вычисленная погрешность на данной точке давления



Индикатор точности установки давления

В данном режиме дисплей калибратора разделен на каналы измерения. В первом канале отображается:

- Модель поверяемого манометра;
- Диапазон измерений;
- Показания модуля давления;
- Ближайшая точка из ряда нагружения;
- Индикатор точности установки давления – показывает точность установки воспроизводимого давления по отношению к точке ряда нагружения (разность между текущими показаниями давления и текущей точкой ряда нагружения). С увеличением этой разности шкала индикатора увеличивается. Настройка параметров индикатора осуществляется в меню «Настройки» (см. п. 2.9.13).

Во втором канале дублируется информация о ближайшей устанавливаемой точке из ряда нагружения (точка ряда нагружения, которую необходимо установить на шкале манометра).

2.6.2.6 Для обнуления показаний модуля давления (первого канала измерений) следует нажать кнопку «Настр.1», в открывшемся меню выбрать пункт «Обнулить Р» и ввести нулевое значение давления (см. п. 2.6.1.6).

2.6.2.7 Воспроизвести давление, равное точке ряда нагружения. Точность устанавливаемого давления контролируется по соответствующему индикатору (см. п. 2.6.1.4). При максимальном совпадении текущего давления и точки ряда нагружения произвести фиксацию показаний, нажав кнопку «Фикс.» в режиме «Проверка датчика». При этом калибратор переходит в режим отображения/редактирования сохраненных точек ряда нагружения.

На дисплее калибратора в этом режиме отображается пролистываемый список с зафиксированными показаниями поверяемого датчика:

- порядковый номер точки ряда нагружения;
- показания эталона давления (модуля давления) в единицах давления;
- показания манометра в единицах давления;

16.0101.000.00 РЭ

Подп. и дата
Инв. № дубл.
Взам. Инв. №
Подп. и дата
Инв. № подл.

Изм	Лист	№ докум.	Подпись	Дата
-----	------	----------	---------	------

– рассчитанная погрешность на заданной поверочной точке.

Расчет погрешности производится по формуле:

$$\gamma = \frac{(P - P_э)}{P_{впн}} \times 100\% , \quad (10)$$

где P – показания манометра, соответствующие точке нагружения;

$P_э$ – показания эталона давления;

$P_{впн}$ – диапазон измерений поверяемого манометра.

Для сохранения в память калибратора информации о зафиксированных показаниях следует в списке выбрать строку с необходимой точкой ряда нагружения (см. п. 2.6.1.8).

После сохранения записи, калибратор возвращается в режим «Поверка датчика».

Воспроизвести оставшиеся точки ряда нагружения и произвести фиксацию показаний.

По завершению фиксации показаний всех поверяемых точек ряда нагружения (окончания поверки) или при досрочном завершении поверки (не зафиксировав все точки ряда нагружения), следует провести по сенсорной панели справа налево или нажать клавишу «Р».

2.6.2.8 Просмотр результата поверки осуществляется в режиме «Архив» (см. п. 2.8).

2.6.3 Проверка реле давления

2.6.3.1 Данный режим калибратора предназначен для проведения проверки и настройки реле давления, сигнализаторов давления, а также контактов сигнальной части (уставок) электроконтактных манометров. Данный режим позволяет отслеживать состояние контакта сигнализирующего устройства (замкнутый или разомкнутый контакт) и фиксировать значение давления, при котором происходит переключение контакта.

При проверке реле или (сигнализаторов) давления следует выбрать режим работы калибратора «Поверка». Затем выбрать или ввести новый проверяемый прибор (аналогично п. 2.6.1.1) в списке приборов.

Подключение реле осуществляется к клеммам калибратора «24В» и « $U_{изм}$ ».

При вводе нового прибора в меню «Выбор типа прибора» следует указать параметр «Реле» и ввести информацию:

16.0101.000.00 РЭ

Изн. № подл.	Подп. и дата	Взам. Изн. №	Изн. № дубл.	Подп. и дата
--------------	--------------	--------------	--------------	--------------

Изм	Лист	№ докум.	Подпись	Дата
-----	------	----------	---------	------



- Модель прибора;
- Заводской номер;
- Инвентарный номер;
- Уставка (давление, при котором происходит срабатывание контактной части);
- Единицы измерений давления;
- Погрешность (класс точности);
- Интервал поверки (межповерочный интервал);
- Место эксплуатации;
- Рабочая среда.

Подключение реле давления производится к клеммам калибратора «24В» и «U_{изм}»

2.6.3.2 После ввода информационных полей в меню «Параметры прибора» нажать кнопку «ОК». Калибратор переходит к списку сохраненных приборов. Выбрать из списка необходимый прибор:

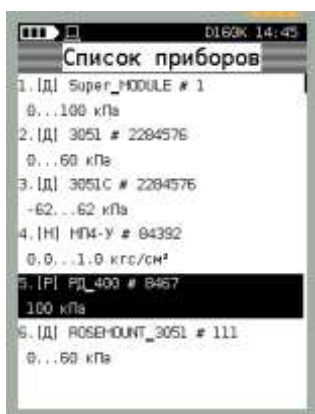

Калибратор переходит в меню «Поверка» с отображением информации о выбранном приборе:

Име. № подл.	Подп. и дата
Взам. Име. №	Име. № дубл.
Подп. и дата	Подп. и дата

Изм	Лист	№ докум.	Подпись	Дата
-----	------	----------	---------	------

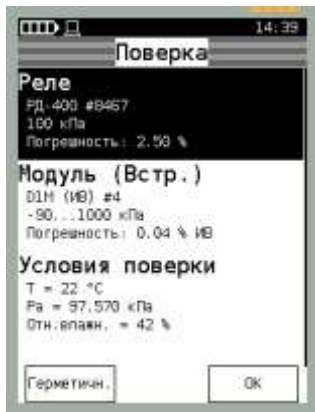

2.6.3.3 После выбора проверяемого прибора необходимо произвести выбор встроенного или внешнего модуля давления (см. п. 2.6.1.3).

2.6.3.4 После выбора модуля давления необходимо указать условия поверки (проверки) (см. п. 2.6.1.4).

2.6.3.5 После определения условий поверки следует нажать кнопку «ОК» в меню «Поверка». При этом калибратор переходит в режим проверки реле:

Модель прибора
Уставка
Показания модуля давления
Состояние реле



Индикатор точности установки давления

Вычисленная вариация

Зафиксированные показания и рассчитанная погрешность калибратора при срабатывании реле

В данном режиме дисплей калибратора разделен на каналы измерения. В первом канале отображается:

- Модель проверяемого прибора;
- Уставка;
- Показания модуля давления;
- Ближайшая точка из ряда нагружения (уставка);
- Индикатор точности установки давления – показывает точность установки воспроизводимого давления по отношению к точке ряда нагружения (разность между текущими показаниями давления и текущей точкой ряда нагружения). С увеличением этой разности шкала индикатора увеличивается. Настройка параметров индикатора осуществляется в меню «Настройки» (см. п. 2.9.13).

Во втором канале приведена информация:

- Состояние реле (Вкл/Выкл);

16.0101.000.00 РЭ

Подп. и дата	
Име. № дубл.	
Взам. Име. №	
Подп. и дата	
Име. № подл.	

Изм	Лист	№ докум.	Подпись	Дата

- Таблица зафиксированных измерений давления, при котором произошло изменение состояния реле с вычисленной погрешностью на прямом и обратном ходе нагружения;

- Вычисленная вариация реле давления

Погрешность срабатывания реле определяется по формуле:

$$\gamma = \frac{(P - P_{yc})}{P_{yc}} \times 100\% , \quad (11)$$

где P – давление, при котором произошло срабатывание реле;

P_{yc} – давление уставки реле.

2.6.3.6 Для обнуления показаний модуля давления (первого канала измерений) или изменения коэффициента усреднения следует нажать кнопку «Настр.1» (см. п. 2.6.1.6).

2.6.3.7 Плавно воспроизвести давление, равное уставке реле. При срабатывании контактной части реле калибратор производит фиксацию показаний модуля давления, рассчитывает погрешность реле и записывает полученные результаты в таблицу зафиксированных показаний. На обратном ходе, когда происходит обратное срабатывание реле, калибратор также фиксирует давление, при котором изменилось состояние реле, рассчитывает погрешность и вариацию. Расчет вариации осуществляется по формуле:

$$\gamma_r = \frac{(P_{пр} - P_{обр})}{P_{yc}} \times 100\% , \quad (12)$$

где $P_{пр}$ и $P_{обр}$ – зафиксированные показания модуля давления при прямом и обратном срабатывании реле.

Для очистки таблицы зафиксированных данных следует нажать кнопку «Фикс.», затем кнопку «Очис. всё».

2.6.3.8 Для просмотра результата проверки нажать кнопку «Просмотр» в режиме «Фиксация». Описание режима просмотра результата поверки приведено в п. 2.8.

2.7 Режим «Измерение»

Данный режим предназначен для измерений давления, силы постоянного тока, напряжения, воспроизведения давления, а также для преобразования измеренной входной величины в другую. В данном режиме реализована функция мониторинга измерений – фиксирование и запись в память калибратора результатов измерений физических величин (одновременная запись с двух каналов измерения). Запись показаний производится циклически, т.е. при каждом новом запуске режима мониторинга, показания записываются в новые ячейки памяти (ранее зафиксированные данные при этом сохраняются), пока архив не будет полностью заполнен (40800 измерений). После этого производится перезапись ранее сохраненных данных.

16.0101.000.00 РЭ

Име. № подл.	Подп. и дата
Взам. Име. №	Име. № дубл.
Подп. и дата	Подп. и дата

Изм	Лист	№ докум.	Подпись	Дата
-----	------	----------	---------	------



Для входа в режим «Измерение» следует нажать на кнопку  в главном меню.

Калибратор переходит в меню выбора режима работы:



- Режим «Измерение» - позволяет производить одновременное измерение нескольких параметров физической величины (см. п. 2.7.1);
- Режим «Воспроизведение» - позволяет воспроизводить силу постоянного тока (см. п. 2.7.2);
- Режим «Пользоват. Режим» - загружает последние сохраненные пользовательские настройки, позволяющие настроить режим работы калибратора под определенные нужды (см. п. 2.7.3).

Все приведенные режимы являются редактируемыми, т.е. при необходимости, пользователь может изменить тип измеряемой физической величины (например, изменить измерение силы постоянного тока на напряжение), перенастроить режим измерений на режим преобразования и т.д. Настройки первых двух режимов («Измерение» и «Воспроизведение») сохранены в калибраторе и при их изменении не сохраняются в последующих сеансах работы. Режим «Пользоват. режим» сохраняет настройки, сделанные пользователем, облегчая выбор необходимого режима калибратора.

2.7.1 Режим «Измерение»

Данный режим предназначен для измерений давления (первый канал измерений) и силы постоянного тока (второй канал измерений) и является предустановленным режимом, т.е. каждый раз, при входе в данный режим, будет предлагаться именно такая настройка каналов.

2.7.1.1 Для перехода в данный режим следует выбрать режим «Измерение» в меню «Режим работы», калибратор переходит в режим:

16.0101.000.00 РЭ

Подп. и дата	
Инв. № дубл.	
Взам. Инв. №	
Подп. и дата	
Инв. № подл.	

Изм	Лист	№ докум.	Подпись	Дата

Информация о выбранном модуле давления, выбранном поддиапазоне

Информация об измеряемом параметре и его диапазоне измерений

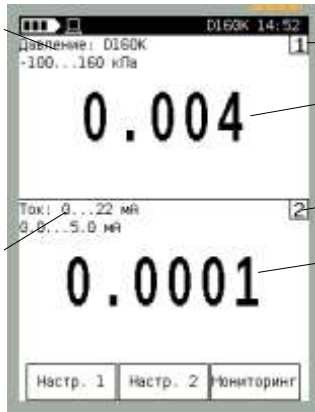

Первый канал измерений

Текущие показания давления

Второй канал измерений

Текущие показания второго канала измерения (тока)

В первом канале измерений отображается информация о выбранном модуле давления, его пределах измерений, выбранном поддиапазоне (в случае работы с внешним модулем) и текущих показаниях модуля давления (канал перенастраиваемый, см. п. 2.7.3).

Примечание - при подключении внешнего модуля давления (при наличии встроенного) и входе в режим «Измерение» будет выбран внешний модуль с установленным максимальным поддиапазоном измерений.

Во втором канале измерений отображается информация о диапазоне измерений и текущих показаниях силы постоянного тока (канал перенастраиваемый см. п. 2.7.3).

2.7.1.2 Для изменения настроек выбранного модуля давления следует нажать кнопку «Настр.1»:

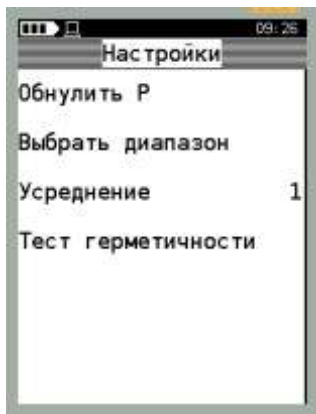

- «Обнулить P» - производит обнуление модуля;
- «Выбрать диапазон» - производит выбор верхнего и нижнего пределов и единиц измерений давления (для внешнего модуля эти параметры определяют выбираемый поддиапазон измерений давления);
- «Усреднение» - производит выбор коэффициента усреднения показаний (от 1 до 7);
- «Тест герметичности» - калибратор переходит в режим определения герметичности пневматической системы (см. п. 2.6).

2.7.1.3 Для изменения настроек второго канала измерения следует нажать кнопку «Настр.2»:

16.0101.000.00 РЭ

Подп. и дата	
Инв. № дубл.	
Взам. Инв. №	
Подп. и дата	
Инв. № подл.	

Изм	Лист	№ докум.	Подпись	Дата

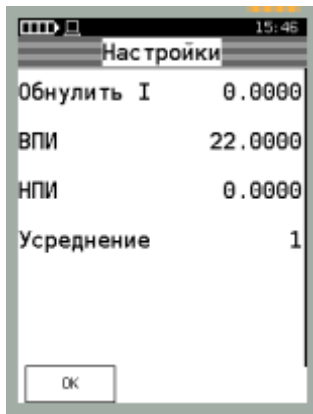

- «Обнулить I» - производит обнуление выбранного канала измерения (на запрос ввода пароля ввести 9876);

- «НПИ», «ВПИ» - определяет нижний и верхний предел измерений выбранной физической величины;

- «Усреднение» - производит выбор коэффициента усреднения показаний (от 1 до 7);

После выбора параметров настроек нажать кнопку «ОК», калибратор переходит в режим измерений.

2.7.1.4 Для запуска процесса фиксации измерений физической величины (мониторинга) следует нажать кнопку «Мониторинг» в режиме «Измерение». В верхней части дисплея отобразится символ «▶» и количество зафиксированных и сохраненных точек:

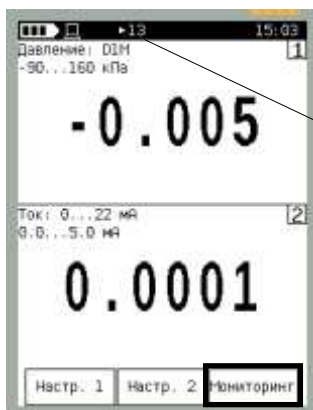

Индикатор мониторинга и количество сохраненных в память калибратора показаний

В памяти калибратор сохраняется до 40 000 записей мониторинга 1 и 2 канала измерений.

ВНИМАНИЕ: ПРОСМОТР РЕЗУЛЬТАТА МОНИТОРИНГА ВОЗМОЖЕН ТОЛЬКО ПРИ ПОДКЛЮЧЕНИИ КАЛИБРАТОРА К ПК (ПРИ ПОМОЩИ ПО «ПОВЕРКА СИД»)!

Настройка временного интервала считывания показаний производится в меню «Настройки» (см. п. 2.9.8).

При повторном нажатии на кнопку «Мониторинг» производится отключение режима.

2.7.1.5 При необходимости, режим «Измерение» возможно перенастроить, выбрав иные параметры измерений (воспроизведения) в обоих каналах (см. п. 2.7.3), но следует учесть, что при последующем входе в данный режим калибратор восстановит заводские настройки.

Ине. № подл.	Подп. и дата
Взам. Ине. №	Ине. № дубл.
Подп. и дата	

2.7.2 Режим «Воспроизведение»

Данный режим предназначен для воспроизведения силы постоянного тока и является предустановленным режимом, т.е. каждый раз при входе в данный режим будет предлагаться именно такая настройка каналов.

2.7.2.1 Для перехода в данный режим следует выбрать режим «Воспроизведение» в меню «Режим работы». При этом калибратор переходит в режим:

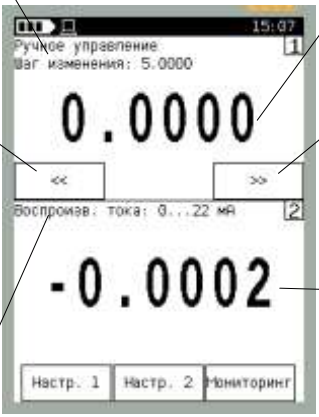
Информация о настройках первого канала (ввод значения воспроизводимого тока)		Введенное значение воспроизводимого тока
Кнопка изменения воспроизводимого тока (уменьшение на величину шага)		Кнопка изменения воспроизводимого тока (увеличение на величину шага)
Информация о настройках второго канала (воспроизведение тока)		Текущее значение воспроизводимого тока

По умолчанию в первом канале отображается информация о введенном значении воспроизводимого тока. Для изменения величины воспроизведения тока следует нажать кнопку «<<<» (уменьшение воспроизводимого тока на величину шага) или «>>>» (увеличение воспроизводимого тока на величину шага), либо ввести числовое значение воспроизводимого тока в меню «Настройка» (см. п. 2.7.2.2). Шаг изменения отображается в верхней части первого канала, его редактирование осуществляется в меню «Настройка» (см. п. 2.7.2.2).

По умолчанию во втором канале отображается информация о текущем (измеренном) значении воспроизводимого тока.

2.7.2.2 Для изменения настроек первого канала следует нажать кнопку «Настр.1»:



Ине. № подл.	Подп. и дата
Взам. Ине. №	Ине. № дубл.
Подп. и дата	

Изм	Лист	№ докум.	Подпись	Дата
-----	------	----------	---------	------

- «Задать значение» - параметр, отображающий устанавливаемое значение воспроизводимого тока. Для изменения значения следует выбрать данный параметр, калибратор переходит в режим ввода числового значения;

- «Шаг» - величина шага изменения воспроизводимого тока при нажатии на кнопки «<<» и «>>». Для изменения шага следует выбрать параметр в меню, калибратор переходит в режим ввода числового значения;

- «НПИ», «ВПИ» - пределы воспроизведения тока. По-умолчанию установлено 0-22 мА. Для изменения пределов следует выбрать параметр в меню, калибратор переходит в режим ввода числового значения.

После выбора параметров настроек нажать кнопку «ОК».

2.7.2.3 Для изменения настроек второго канала измерения следует нажать кнопку «Настр.2»):

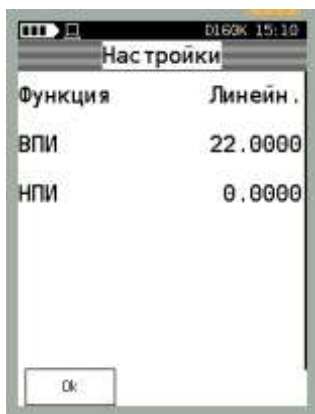

- «Функция» - выбирается функция преобразования воспроизводимого тока от введенного значения первого канала. Доступны варианты параметра: «Линейная» (преобразование производится по линейной зависимости) и «Корнеизвлечение» (преобразование производится по формуле 13);

- «НПИ», «ВПИ» - пределы воспроизведения тока (необходимы для согласования с функцией преобразования). По умолчанию установлено 0-22 мА. Для изменения пределов следует выбрать параметр в меню, калибратор переходит в режим ввода числового значения.

$$F_{\text{ВЫХ}} = F_{\text{ВЫХ}}^{\text{НПИ}} \times \sqrt{\frac{(F_{\text{ВХ}} - F_{\text{ВЫХ}}^{\text{НПИ}})(F_{\text{ВЫХ}}^{\text{ВПИ}} - F_{\text{ВЫХ}}^{\text{НПИ}})}{F_{\text{ВХ}}^{\text{ВПИ}} - F_{\text{ВХ}}^{\text{НПИ}}}} \quad (13),$$

где $F_{\text{ВЫХ}}^{\text{НПИ}}$, $F_{\text{ВЫХ}}^{\text{ВПИ}}$ – нижний и верхний предел преобразуемой величины;

$F_{\text{ВХ}}^{\text{НПИ}}$, $F_{\text{ВХ}}^{\text{ВПИ}}$ – нижний и верхний предел входной величины

$F_{\text{ВХ}}$ – измеренное текущее значение входной величины.

После выбора параметров настроек нажать кнопку «ОК».

2.7.2.4 Для запуска процесса мониторинга показаний следует нажать кнопку «Мониторинг» (см. п. 2.7.2.4).

Име. № подл.	Подп. и дата
Взам. Име. №	Име. № дубл.
Подп. и дата	

Изм	Лист	№ докум.	Подпись	Дата

2.7.2.5 При необходимости режим «Воспроизведение» можно перенастроить, выбрав иные параметры измерений (воспроизведения) в обоих каналах (см. п. 2.7.3), но следует учесть, что при последующем входе в данный режим калибратор восстановит заводские настройки.

2.7.3 «Пользоват. режим»

Данный режим является пользовательским (при входе будет предлагаться последняя сохраненная пользователем настройка каналов), предназначен для измерений (воспроизведения) физических величин, позволяет настроить калибратор на:

- измерения физической величины;
- воспроизведение силы постоянного тока;
- преобразования входной величины с первого канала (измерение давления, тока, напряжения или вводимого вручную) в силу постоянного тока или произвольные единицы измерения.

Для перехода в данный режим следует выбрать «Пользоват. режим» в меню «Режим работы», при этом на экране калибратора отобразятся последние сохраненные пользователем настройки каналов (например, см. пп. 2.7.1.1, 2.7.2.1).

Для изменения настройки канала под требуемый режим работы следует нажать на показания данного канала:



При выборе первого канала на экран калибратора будет выведено меню:

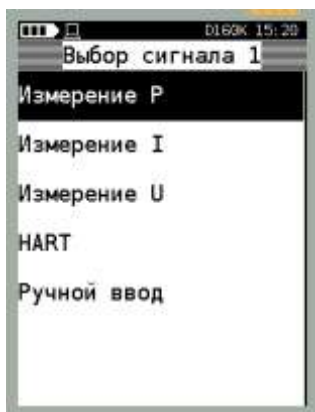

Ине. № подл.	Подп. и дата
Взам. Ине. №	Ине. № дубл.
Подп. и дата	Подп. и дата

Изм	Лист	№ докум.	Подпись	Дата
-----	------	----------	---------	------

- «Измерение P» - режим измерения давления (см. п. 2.7.3.1);
- «Измерение I» - режим измерения тока;
- «Измерение U» - режим измерения напряжения;
- «HART» - режим измерения давления, считанного с датчика давления по HART-протоколу (см. п. 2.7.3.2);
- «Ручной ввод» - режим ручного ввода показаний (см. п. 2.7.2).

При выборе второго канала на экран калибратора будет выведено меню:

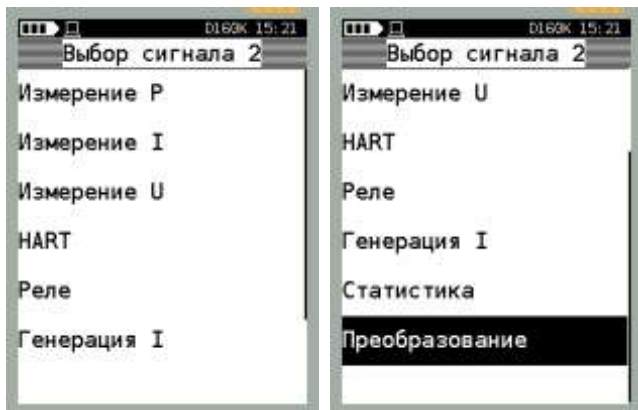

- «Измерение P» - режим измерения давления (см. п. 2.7.3.1);
- «Измерение I» - режим измерения тока (см. п. 2.7.3.5);
- «Измерение U» - режим измерения напряжения (см. п. 2.7.3.4);
- «HART» - режим измерения давления, считанного с датчика давления по HART-протоколу (см. п. 2.7.3.2);
- «Реле» - режим отображения состояния контактов реле давления с фиксацией давления, при котором происходило изменение состояния контактов (см. п. 2.7.3.3).
- «Генерация I» - режим воспроизведения значения силы постоянного тока в зависимости от функции преобразования (см. п. 2.7.2.3) и входной величины первого канала. Работа калибратора в данном режиме приведена в п. 2.7.3.5;
- «Статистика» - режим отображения статистических данных показаний первого канала (см. п. 2.7.3.6);
- «Преобразование» - режим преобразования показания первого канала по заданной функции преобразования (см. п. 3.7.3.7).

Комбинация настроек каналов, а также их параметров приведена в таблицах 6, 7

Подп. и дата	
Инв. № дубл.	
Взам. Инв. №	
Подп. и дата	
Инв. № подл.	

Изм	Лист	№ докум.	Подпись	Дата

16.0101.000.00 РЭ

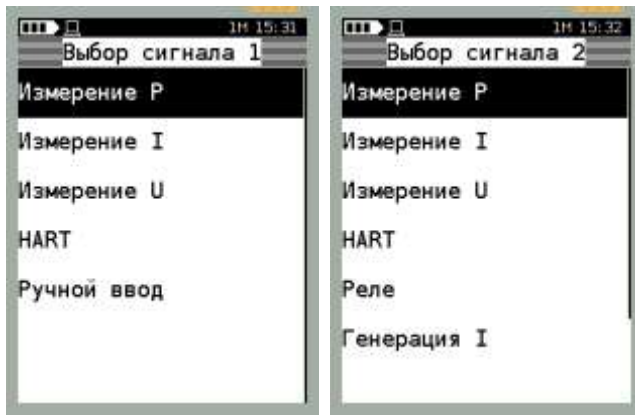

При этом калибратор предложит выбрать для каждого канала модуль давления:

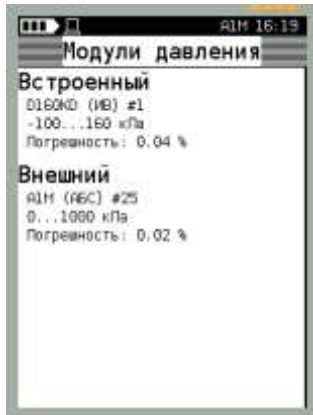

После определения настроек первого и второго канала калибратор переходит в режим измерений. В качестве примера показан случай выбора внешнего модуля давления A1M на первом канале измерения, встроенного модуля давления D160K на втором канале измерения:



Настройка каналов измерения осуществляется нажатием на соответствующую кнопку «Настр. 1» или «Настр. 2» (см. п. 2.7.1). В данном случае меню настроек первого и второго канала одинаковые:

Ине. № подл.	Подп. и дата
Взам. Ине. №	Ине. № дубл.
Подп. и дата	
Ине. № подл.	

Изм	Лист	№ докум.	Подпись	Дата
-----	------	----------	---------	------

16.0101.000.00 РЭ

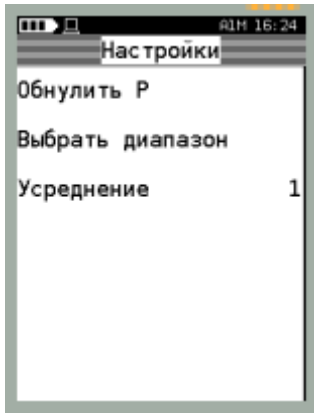

2.7.3.2 Измерение давления по HART-протоколу

Данный режим позволяет:

- производить измерение давления одним из модулей (встроенным или внешним) и датчиком давления по HART- протоколу;
- производить измерение силы постоянного тока подключенного датчика и считывать показания давления по HART-протоколу;
- производить считывание показаний давления с двух датчиков давления (имеющие различные адреса) по HART- протоколу.

Электрическое подключение датчика давления к калибратору осуществляется либо к клеммам «СОМ» и «I_{изм}» (питание датчика осуществляется от внешнего источника питания), либо к «I_{изм}» и «24 В» (питание датчика осуществляется от встроенного источника питания калибратора).

Для перехода в данный режим следует выбрать «Пользоват. режим» в меню «Режим работы», выбрать тип измеряемого сигнала «Измерение Р» (например, канала 1) и «HART» (например, канала 2):

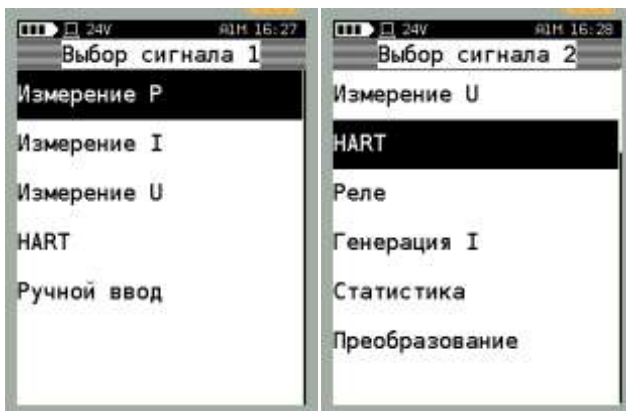

При выборе параметра «Измерение Р» калибратор предложит выбрать модуль давления (если подключено несколько модулей, см. п. 2.7.3.1). При выборе параметра «HART» калибратор переходит в режим поиска и отображения информации о подключенных HART-устройствах (см. п. 2.6.1.2):

Ине. № подл.	Подп. и дата
Взам. Ине. №	Ине. № дубл.
Подп. и дата	

Изм	Лист	№ докум.	Подпись	Дата
-----	------	----------	---------	------

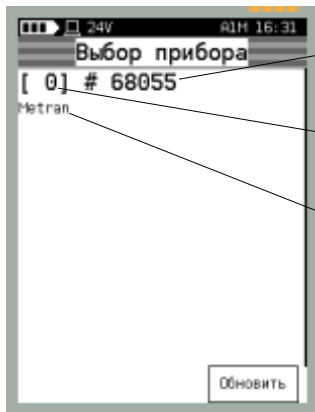

Заводской номер прибора
Адресс на линии
информация о производителе

После выбора датчика калибратор переходит в режим измерений, где на первом канале отображаются показания модуля давления, на втором канале отображаются показания датчика давления по HART-протоколу:



Для настройки параметров второго канала (измерение давления по HART-протоколу) следует нажать кнопку «Настр. 2». При этом калибратор отобразит меню:

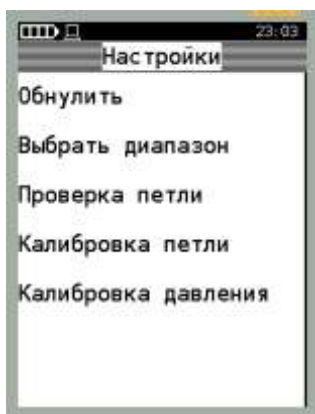

- «Обнулить Р» - производит обнуление датчика;
- «Выбрать диапазон» - производит выбор верхнего и нижнего пределов и единиц измерений давления;
- «Проверка петли» - калибратор переходит в режим проверки токовой петли;
- «Калибровка петли» - калибратор переходит в режим калибровки токовой петли;
- «Калибровка давления» - калибратор переходит в режим калибровки давления.

16.0101.000.00 РЭ

Ине. № подл.	Подп. и дата
Взам. Ине. №	Ине. № дубл.
Подп. и дата	

Изм	Лист	№ докум.	Подпись	Дата
-----	------	----------	---------	------

Для проверки токовой петли (датчиком устанавливается сила постоянного тока 4 и 20 мА) следует выбрать команду «Проверка петли» из меню «Настройка канала». При этом на экран выводится режим:



При нажатии на кнопки «4 мА», «20 мА» датчику отсылается команда на установку силы постоянного тока равного 4 и 20 мА соответственно, калибратор при этом производит измерение выходного сигнала.

Для корректировки выходного токового сигнала датчика следует выбрать команду «Калибровка петли» в меню «Настройка»:



Для установки 4 мА (20 мА) следует нажать кнопку «4 мА» («20 мА»). При этом калибратор посылает команду датчику на установку соответствующего выходного токового сигнала и производит измерение выходного сигнала:



Для корректировки показаний следует нажать кнопку «Калибр.» и повторить алгоритм коррекции выходного сигнала на другой точке (20 мА).

Ине. № подл.	Подп. и дата
Взам. Ине. №	Ине. № дубл.
Подп. и дата	

Изм	Лист	№ докум.	Подпись	Дата
-----	------	----------	---------	------

16.0101.000.00 РЭ

Для калибровки датчика по давлению следует выбрать команду «Калибровка давления» в меню «Настройка». При этом предварительно калибратор запросит ввести пароль 9876 и после ввода перейдет в режим калибровки давления (запросит установку эталонного давления, равного НПИ и ВПИ датчика давления).

ВНИМАНИЕ: ИСПОЛЬЗОВАНИЕ КОМАНДЫ «КАЛИБРОВКА ДАВЛЕНИЯ» БЕЗ ПРИМЕНЕНИЯ ЭТАЛОННЫХ СРЕДСТВ ИЗМЕРЕНИЙ ДАВЛЕНИЯ МОЖЕТ ПРИВЕСТИ К ПОРЧЕ МЕТРОЛОГИЧЕСКИХ ХАРАКТЕРИСТИК ДАТЧИКА ДАВЛЕНИЯ!

2.7.3.3 Проверка работоспособности реле давления

ВНИМАНИЕ: ПРОВЕРКА РАБОТОСПОСОБНОСТИ РЕЛЕ ДАВЛЕНИЯ РАБОТАЕТ ТОЛЬКО ПРИ ВЫБОРЕ РЕЖИМА ИЗМЕРЕНИЙ ДАВЛЕНИЯ НА ОДНОМ ИЗ ИЗМЕРИТЕЛЬНЫХ КАНАЛОВ!

Примечание – в отличие от режима «Поверка» (см. п. 2.6.3) данный режим проверки реле не заносится в память калибратора.

Данный режим позволяет произвести проверку работоспособности контактной части сигнального устройства (манометры типа ЭКМ, реле давления и др.). Для перехода в данный режим следует выбрать «Пользоват. режим» в меню «Режим работы», выбрать на первом канале тип измеряемого сигнала «Измерение P», а на втором канале «Реле». При этом калибратор переходит в режим отображения состояния реле:

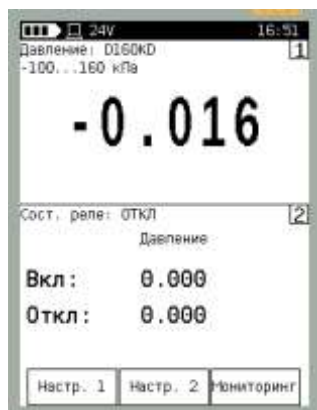

Для настройки канала измерения давления следует нажать кнопку «Настр. 1» (см. п. 2.7.3.1), для сброса зафиксированных значений давления, при котором происходило срабатывание реле следует нажать кнопку «Настр. 2», выбрать команду «Сброс»:

16.0101.000.00 РЭ

Име. № подл.	Подп. и дата
Взам. Име. №	Име. № дубл.
Подп. и дата	Подп. и дата

Изм	Лист	№ докум.	Подпись	Дата
-----	------	----------	---------	------

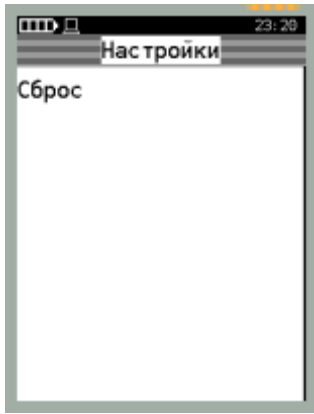

2.7.3.4 Измерение напряжения

ВНИМАНИЕ: ИЗМЕРЕНИЕ НАПРЯЖЕНИЯ РАБОТАЕТ ТОЛЬКО ПРИ ВЫБОРЕ РЕЖИМА ИЗМЕРЕНИЙ ДАВЛЕНИЯ НА ОДНОМ ИЗ ИЗМЕРИТЕЛЬНЫХ КАНАЛОВ!

Примечание – в отличие от режима «Поверка» (см. п. 2.6.1) данный режим не заносится в память калибратора.

Электрическое подключение измеряемого напряжения производится к клеммам калибратора «СОМ» (общий) и «U_{изм}».

Данный режим позволяет производить одновременное измерение давления и напряжения (характерно для датчиков давления с выходным сигналом по напряжению). Для перехода в данный режим следует выбрать «Пользоват. режим» в меню «Режим работы», выбрать на первом канале тип измеряемого сигнала «Измерение P», на втором канале «Измерение U». При этом калибратор переходит в режим измерений давления и напряжения:

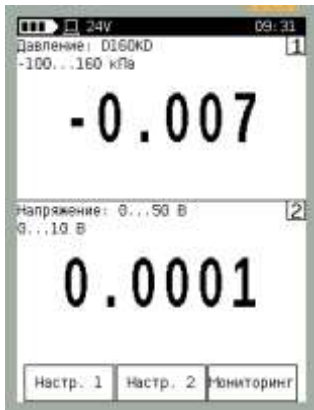

Для настройки канала измерения давления следует нажать кнопку «Настр. 1» (см. п. 2.7.3.1), для настройки канала измерения напряжения следует нажать кнопку «Настр. 2»:

Ине. № подл.	Подп. и дата
Взам. Ине. №	Ине. № дубл.
Подп. и дата	Ине. № дубл.
Ине. № подл.	Подп. и дата

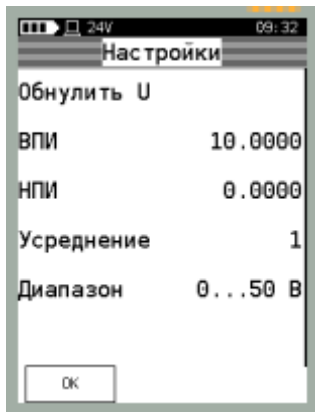

Меню содержит пункты:

- «Обнулить U» - обнуление показаний калибратора при замкнутых клеммах «СОМ» и «U_{изм}»;
- «ВПИ», «НПИ» - верхний и нижний пределы измерений напряжения (соответствующие диапазону выходного сигнала датчика давления), информация необходима для режима «Преобразование»;
- «Усреднение» - производится выбор коэффициента усреднения показаний;
- «Диапазон» - производится выбор диапазона измеряемого напряжения: «Диапазон 0 ... 5 В», «Диапазон 0 ... 50 В», «Авто» - диапазон измерений переключается автоматически (при напряжении менее 5 В выбирается диапазон от 0 до 5 В, при увеличении измеренного напряжения свыше 5 В, переключается на диапазон от 0 до 50 В).

2.7.3.5 Режим воспроизведения силы постоянного тока

ВНИМАНИЕ: ВОСПРОИЗВЕДЕНИЕ СИЛЫ ПОСТОЯННОГО ТОКА РАБОТАЕТ ТОЛЬКО ПРИ ВЫБОРЕ НА ПЕРВОМ КАНАЛЕ ИЗМЕРЕНИЙ РЕЖИМА ИЗМЕРЕНИЙ ДАВЛЕНИЯ ИЛИ РУЧНОГО ВВОДА!

Электрическое подключение калибратора производится к клеммам «СОМ» (общий) и «I_{ген}».

Данный режим позволяет реализовать следующие функции калибратора:

- Воспроизведение силы постоянного тока при ручном вводе заданного значения (см. п. 2.7.2);
- Воспроизведение силы постоянного тока в автоматическом режиме преобразования давления (режим эмуляции датчика давления).

Для воспроизведения силы постоянного тока в автоматическом режиме следует выбрать «Пользоват. режим» в меню «Режим работы», выбрать на первом канале тип измеряемого сигнала «Измерение P», а на втором канале «Генерация I»:

16.0101.000.00 РЭ

Подп. и дата	
Инв. № дубл.	
Взам. Инв. №	
Подп. и дата	
Инв. № подл.	

Изм	Лист	№ докум.	Подпись	Дата



Для настройки канала воспроизведения следует нажать кнопку «Настр. 2»:

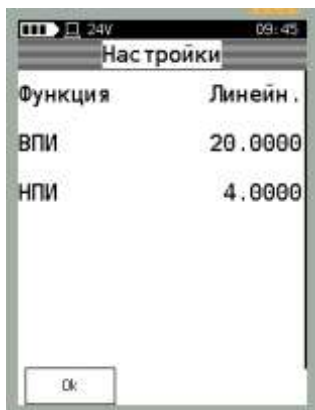

- «Функция» - параметр, определяющий функцию преобразования входной величины (ручной ввод или измеренное давление): «Линейная», «Корнеизвлечения» (см. п. 2.7.2.3);
- «ВПИ», «НПИ» - пределы воспроизведения силы постоянного тока.

При корректной настройке канала воспроизведения калибратор будет воспроизводить силу постоянного тока пропорционально измеренному значению давления во всем диапазоне измерений давления.

2.7.3.6 Режим «Статистика»

Данный режим предназначен для отображения статистических данных об измеряемой на первом канале физической величине.

При переходе в режим расчета статистики, калибратор производит заполняет буферную память измерениями (всего 150 измерений), по которым производится расчет статистики. При заполнении всей буферной памяти (более 150 измерений) калибратор производит циклическую перезапись ячеек памяти, производя расчет статистики по 150 измерениям.

Для перехода в данный режим следует выбрать «Пользоват. режим» в меню «Режим работы», выбрать на первом канале тип измеряемого сигнала (например, «Измерение P»), а на втором канале «Статистика»:

Име. № подл.	Подп. и дата
Взам. Име. №	Име. № дубл.
Подп. и дата	Подп. и дата

Изм	Лист	№ докум.	Подпись	Дата
-----	------	----------	---------	------



При этом на дисплее калибратора отображаются следующие параметры:

- «Мин», «Макс» - минимальное и максимальное значения измеренной физической величины;
- «Среднее» - среднее арифметическое измеренной физической величины;
- «СКО» - среднеквадратическое отклонение измеренной физической величины;
- «Кол-во» - количество измерений, по которым производится расчет статистики.

Для сброса рассчитанных показателей статистики следует нажать кнопку «Настр. 2» и выбрать команду «Сброс»:

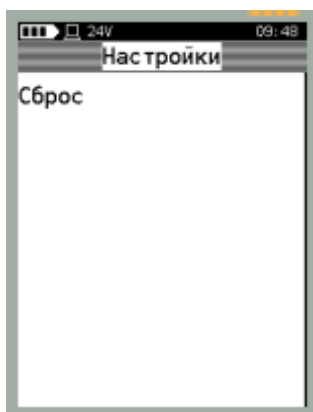

2.7.3.7 Режим «Преобразование»

Данный режим позволяет преобразовать входную измеренную величину (например, силу постоянного тока) в другой тип физической величины (например, давление) по заданной функции преобразования. Это позволит пользователю оценить значение измеряемого сигнала по выходному сигналу измеряющего прибора, либо произвести проверку работоспособности вторичных приборов регистрации.

Для перехода в данный режим следует выбрать «Пользоват. режим» в меню «Режим работы», выбрать на первом канале тип измеряемого сигнала (например, «Измерение I»), а на втором канале «Преобразование»:

Име. № подл.	Подп. и дата
Взам. Име. №	Име. № дубл.
Подп. и дата	Подп. и дата

Изм	Лист	№ докум.	Подпись	Дата
-----	------	----------	---------	------



Для настройки режима преобразования следует нажать кнопку «Настр. 2»:



и произвести настройку параметров преобразования (функция преобразования, пределы преобразования).

Для корректной работы данного режима следует в настройках первого и второго каналов указать ВПИ и НПИ измеряемого и преобразуемого сигналов (указать, какому минимальному (максимальному) уровню входного сигнала соответствует минимальный (максимальный) уровень преобразовываемого сигнала).

2.8 Режим «АРХИВ»

Данный режим предназначен для просмотра архива проверок, сохраненных в энергонезависимой памяти калибратора.



Для просмотра списка проверок следует нажать на кнопку  главного меню.

При этом на экран калибратора выводится пролистываемый список проверок.

Для прокрутки списка следует нажать на верхнюю или нижнюю область сенсорной панели и, не отпуская пальца, прокрутить список вверх или вниз. Для быстрого перехода по списку следует нажать на верхнюю или нижнюю область сенсорной панели, на которой изображена полоса прокрутки:

16.0101.000.00 РЭ

60

Подп. и дата	
Инв. № дубл.	
Взам. Инв. №	
Подп. и дата	
Инв. № подл.	

Изм	Лист	№ докум.	Подпись	Дата



Область нажатия для быстрой прокрутки вверх

Область нажатия для быстрой прокрутки вниз

В списке отображается следующая информация:

- Порядковый номер архива, хранящегося в памяти калибратора;
- Тип поверенного (проверенного) прибора: [Д] – датчик давления с пневматическим или аналоговым выходным сигналом, [М] – технический манометр, [Р] – реле давления;
- Модель поверенного прибора;
- Заводской номер прибора;
- Диапазон измерений давления;
- Диапазон выходного сигнала;
- Класс точности (погрешность).

2.8.1 Для просмотра необходимого архива следует выбрать заголовок из списка и нажать кнопку «Просмотр» (данные приведены для примера):

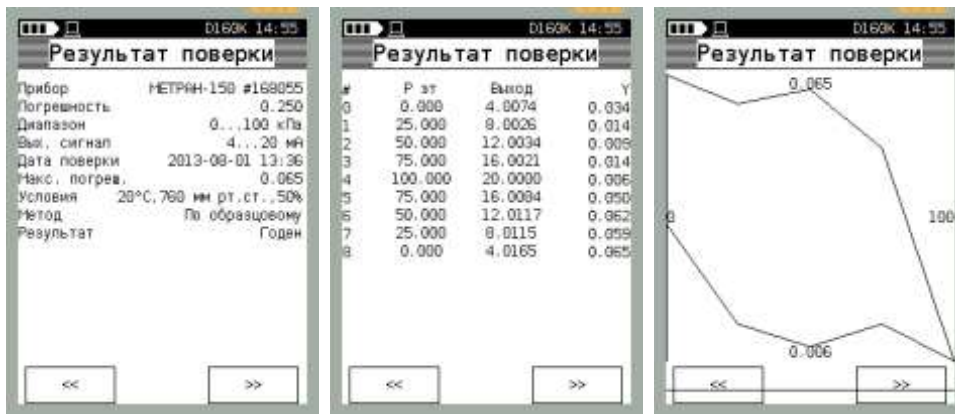

Переключение между окнами осуществляется кнопками «<<<» и «>>>».

2.8.2 Для удаления протокола поверки из памяти калибратора следует выбрать удаляемый протокол и нажать кнопку «Удалить» в меню «Архив». При этом калибратор выдает сообщение:

Ине. № подл.	Подп. и дата
Взам. Ине. №	Ине. № дубл.
Подп. и дата	Подп. и дата

Изм	Лист	№ докум.	Подпись	Дата
-----	------	----------	---------	------

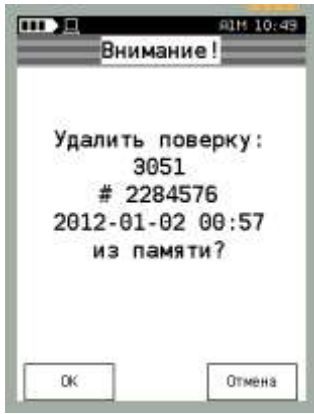

Для отмены команды удаления протокола поверки следует кнопку «Отмена».

2.8.3 Сохранение архива поверок в базу данных ПК описано в соответствующем разделе Руководства пользователя программы «Поверка СИД».

2.9 Режим «НАСТРОЙКИ»

Данный режим предназначен для просмотра и настройки параметров калибратора. Для



Перехода в режим настроек следует нажать кнопку с изображением  . При этом калибратор переходит в меню:

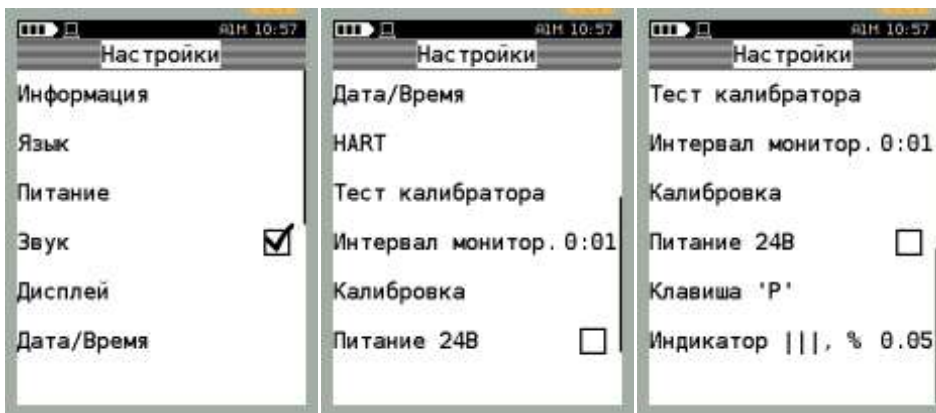

- «Информация» – вывод информации о калибраторе (см. п. 2.9.1);
- «Язык» – выбор языка интерфейса калибратора (русский, английский, см. п. 2.9.2);
- «Питание» – выбор режимов работы калибратора при работе от аккумулятора и внешнего блока питания (см. п. 2.9.3);
- «Звук» – включение/отключение звуковых сигналов при работе с калибратором (см. п. 2.9.4);
- «Дисплей» – настройка параметров дисплея калибратора (см. п. 2.9.5);
- «Дата/Время» – настройка даты (времени) в калибраторе (см. п. 2.9.6);
- «HART» – настройка параметров работы калибратора с HART-устройствами (см. п. 2.9.7);

16.0101.000.00 РЭ

Подп. и дата	
Инв. № дубл.	
Взам. Инв. №	
Подп. и дата	
Инв. № подл.	

Изм	Лист	№ докум.	Подпись	Дата

- «Тест калибратора» – внутренний тест калибратора с отображением результата теста (см. п. 2.9.8);
- «Интервал монитор.» – установка временного интервала между сохранением результатов измерений в память калибратора в режиме «Мониторинг» (см. п. 2.9.9);
- «Калибровка» – вход в режим пользовательской калибровки встроенного модуля давления (см. п. 2.9.10);
- «Питание 24 В» – включение/отключение встроенного источника питания 24 В при питании подключенного датчика давления (см. п. 2.9.11);
- «Клавиша Р» – настройка включения/отключения встроенного источника создания давления (при его заказе) клавишей «Р» (см. п. 2.9.12);
- «Индикатор | | |» – настройка индикатора точности установки давления к точки нагружения в режиме «Поверка» (см. п. 2.9.13).

2.9.1 Меню «Информация»

Для отображения информации о калибраторе (и подключенном внешнем модуле давления) следует выбрать пункт меню «Информация». При этом выводится информация:

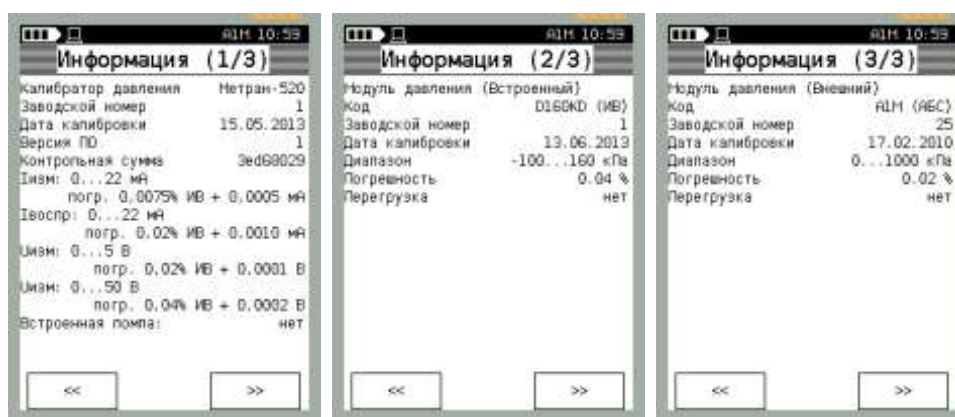

Для пролистывания информации следует нажимать на кнопки «<<» и «>>». Если внешний модуль не подключен, то окно «Информация 3/3» не отображается.

2.9.2 Меню «Язык»

В калибраторе предусмотрен выбор двух языков интерфейса: русский и английский. Для переключения на английский язык следует выбрать параметр «Язык» в меню «Настройки» и выбрать из предлагаемого списка язык:

Изм	Лист	№ докум.	Подпись	Дата
Ине. № подл.	Подп. и дата	Взам. Ине. №	Ине. № дубл.	Подп. и дата

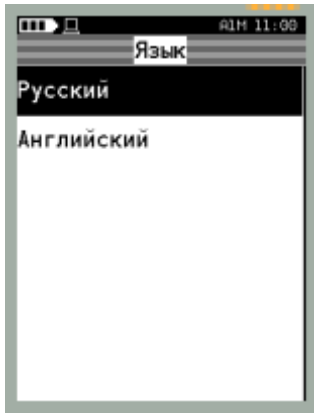

2.9.3 Меню «Питание»

Данный раздел содержит два пункта:

- Автоотключение – настройка автоотключения подсветки и питания калибратора при различных источниках питания (аккумулятора и внешнего блока питания);
- Состояние – отображение информации о состоянии аккумулятора.

Для перехода в данный раздел следует выбрать пункт «Питание» в меню «Настройки»:

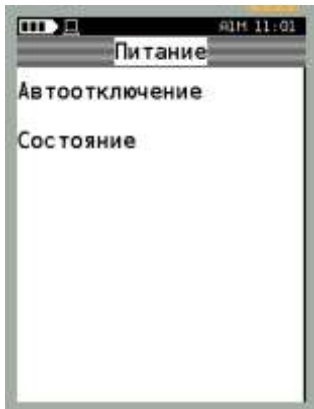

2.9.3.1 Настройка автоотключения калибратора

Данный режим позволяет сэкономить электроэнергию (ресурс аккумулятора), отключая подсветку дисплея или питание калибратора во время простоя калибратора.

Для перехода в данный раздел следует выбрать «Автоотключение» в меню «Питание»:

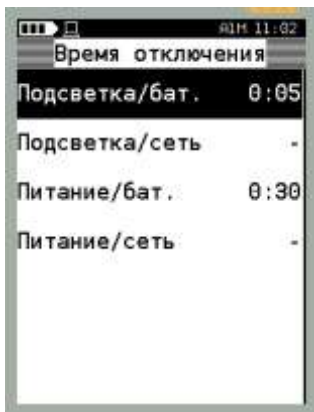

- «Подсветка/бат.» - настройка таймера отключения подсветки дисплея калибратора при работе от аккумулятора;

Изм	Лист	№ докум.	Подпись	Дата
Изн. № подл.	Подп. и дата	Взам. Изн. №	Изн. № дубл.	Подп. и дата

- «Подсветка/сеть» - настройка таймера отключения подсветки дисплея калибратора при работе от блока питания;
- «Питание/бат.» - настройка таймера отключения калибратора при работе от аккумулятора;
- «Питание/сеть» - настройка таймера отключения калибратора при работе от блока питания.

Таймер отключения выбирается из списка:



2.9.3.2 Меню «Состояние»

Данный раздел меню отображает информацию состоянии аккумулятора калибратора.

Для перехода в данный раздел следует выбрать «Состояние» в меню «Питание»:

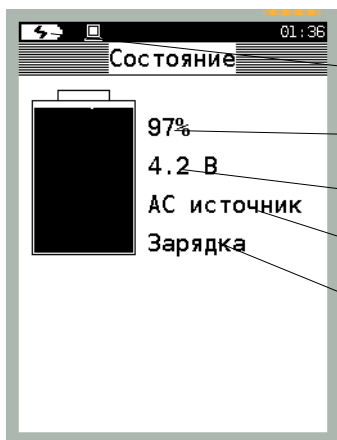

Символ зарядка аккумулятора
Процент зарядки аккумулятора
Текущее напряжение на аккумуляторе
Информация о подключенном блоке питания
Информация о текущем состоянии аккумулятора («Заряжен», «Зарядка», «Разрядка»)

2.9.4 Параметр «Звук»

Данный параметр включает или отключает звуковой сигнал при нажатии на сенсорную панель калибратора. Отключение данного параметра не затрагивает аварийные ситуации в работе калибратора (сигнализация перегрузок, неисправности).

2.9.5 Меню «Дисплей»

Данный раздел меню предназначен для настройки яркости и контраста дисплея. Для перехода в данный следует выбрать «Дисплей» в меню «Настройки»:

Подп. и дата
Инв. № дубл.
Взам. Инв. №
Подп. и дата
Инв. № подл.

Изм	Лист	№ докум.	Подпись	Дата
-----	------	----------	---------	------

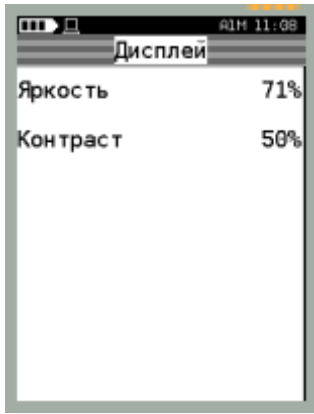

При выборе настроек яркости и контрастности отображается меню:

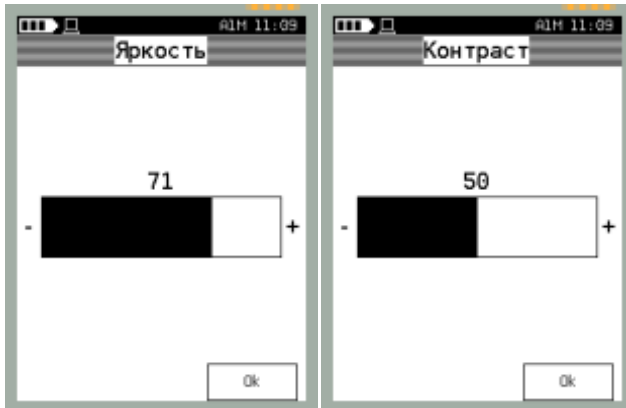

Изменение параметров осуществляется при нажатии на «+», «-», либо перемещением закрашенной области шкалы.

После выбора параметра, для подтверждения сделанных изменений, следует нажать кнопку «Ok».

2.9.6 Параметр «Дата/Время»

Данный раздел меню предназначен для настройки внутренних часов калибратора. Для перехода в данный раздел следует выбрать «Дата/Время» в меню «Настройки»:



Для редактирования времени/даты следует нажать на числовое поле, кнопками «+», «-» ввести необходимое значение. Для подтверждения сделанных изменений нажать кнопку «Ok».

2.9.7 Параметр «HART»

Данный раздел меню предназначен для настройки калибратора для поиска HART-устройств. Для перехода в данный раздел следует выбрать «HART» в меню «Настройки»:

16.0101.000.00 РЭ

Подп. и дата	
Ине. № дубл.	
Взам. Ине. №	
Подп. и дата	
Ине. № подл.	

Изм	Лист	№ докум.	Подпись	Дата

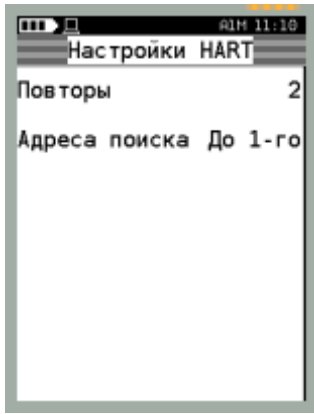

- «Повторы» - параметр, указывающий количество повторов команд, посылаемых HART-устройству, при сбое в работе. Выбирается из списка: «Нет» (без повторов), «1», «2», «3»;

- «Адреса поиска» - указывается калибратору область адресов для поиска HART-устройств. Параметр выбирается из списка: «До 1-го найденного», «0»-«15»:

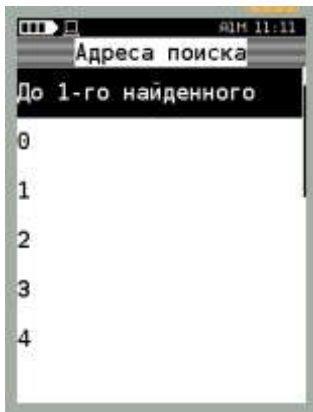

При выборе параметра «До 1-го найденного» калибратор будет опрашивать линию, к которой подключены HART-устройства по всем адресам, до первого найденного устройства.

При указании адреса, калибратор будет производить поиск по указанному адресу (например, по 0).

2.9.8 Параметр «Тест калибратора»

Данный раздел меню предназначен для просмотра информации о самотестировании калибратора (самотестирование калибратора осуществляется при его включении).

Для просмотра информации следует выбрать «Тест калибратора» в меню «Настройки»:



Ине. № подл.	Подп. и дата
Взам. Ине. №	Ине. № дубл.
Подп. и дата	

Изм	Лист	№ докум.	Подпись	Дата
-----	------	----------	---------	------

При успешном результате теста (получен корректный ответ от тестируемого узла) калибратор помечает данный параметр ✓. В случае, если тест по одному или нескольким параметрам не пройден, калибратор при включении издает звуковой сигнал (результаты тестов возможно просмотреть в данном разделе меню).

2.9.9 Параметр «Интервал монитор.»

Данный раздел меню предназначен для установки временного интервала фиксирования показаний в режиме «Мониторинг» (см. п. 2.7.1.4). Для перехода в меню выбора временного интервала следует выбрать «Интервал монитор.» в меню «Настройки»:

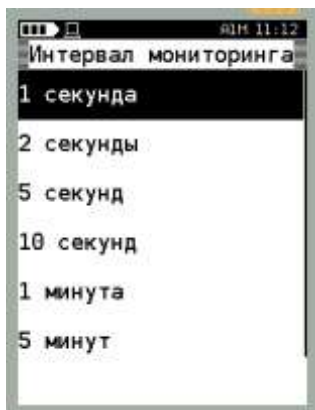

После выбора интервала, калибратор переходит в предыдущее меню («Настройки»).

2.9.10 Режим «Калибровка»

Данный раздел позволяет производить пользовательскую калибровку встроенного модуля давления.

ВНИМАНИЕ: ДЛЯ ОБЕСПЕЧЕНИЯ ПОЛЬЗОВАТЕЛЬСКОЙ КАЛИБРОВКИ НЕОБХОДИМО ПРИМЕНЕНИЕ СООТВЕТСТВУЮЩИХ ЭТАЛОНОВ!

ВНИМАНИЕ: ДАННЫЙ РЕЖИМ ИЗМЕНЯЕТ МЕТРОЛОГИЧЕСКИЕ ХАРАКТЕРИСТИКИ МОДУЛЕЙ ДАВЛЕНИЯ!

Для входа в данный раздел следует выбрать «Калибровка» в меню «Настройки». Калибратор переходит в меню запроса пользовательского пароля:

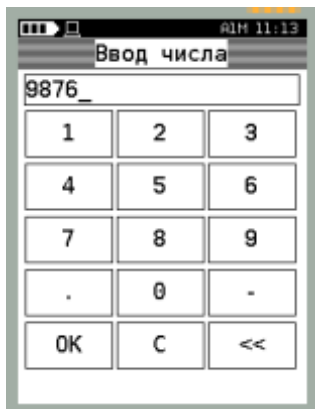

После ввода пароля 9876, калибратор переходит в меню:

Подп. и дата	
Инв. № дубл.	
Взам. Инв. №	
Подп. и дата	
Инв. № подл.	

Изм	Лист	№ докум.	Подпись	Дата



В данном меню следует выбрать калибруемый (настраиваемый) модуль давления, после чего калибратор переходит в меню:



- Текущие показания давления
- Выбранный поддиапазон модуля давления
- Заводской индекс выбранного диапазона (от 0 до 4)

Для дальнейшей работы с выбранным модулем давления следует нажать кнопку «Настройка», калибратор переходит в меню:

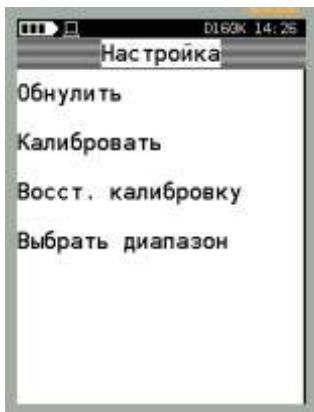

- «Обнулить» - калибратор производит обнуление показаний модуля давления на выбранном диапазоне;
- «Калибровать» - калибровка модуля давления на давлении, равном ВПИ выбранного диапазона;
- «Восстановить калибровку» - производится сброс пользовательской калибровки (возврат к заводским настройкам).
- «Выбрать диапазон» - производится выбор диапазона внешнего модуля давления (встроенный модуль давления имеет один рабочий диапазон и не выбирается)

16.0101.000.00 РЭ

Подп. и дата	
Ине. № дубл.	
Взам. Ине. №	
Подп. и дата	
Ине. № подл.	

Изм	Лист	№ докум.	Подпись	Дата

ВНИМАНИЕ: ПЕРЕД НАЧАЛОМ КАЛИБРОВКИ МОДУЛЯ ДАВЛЕНИЯ СЛЕДУЕТ УБЕДИТЬСЯ В ЕГО ГЕРМЕТИЧНОСТИ!

2.9.10.1. При калибровке внешнего модуля давления необходимо ввести диапазон, на котором будет производиться калибровка (по умолчанию – это ВПИ и НПИ модуля давления):

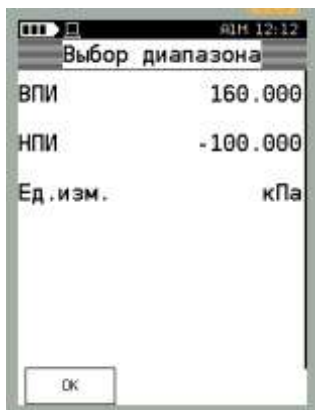

2.9.10.2 Для калибровки модуля давления следует подключить его пневматический выход к эталону давления, установить атмосферное давление и произвести обнуление модуля давления, выбрав соответствующую команду «Обнулить Р»:

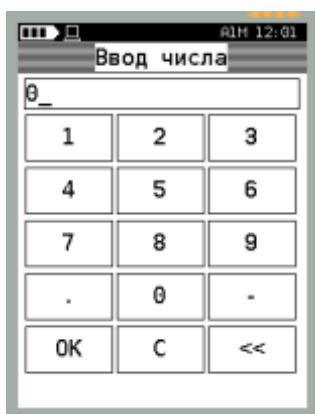

Примечание – обнуление модулей абсолютного давления возможно только в данном режиме.

ВНИМАНИЕ: ФУНКЦИЯ ОБНУЛЕНИЯ В РЕЖИМЕ ИЗМЕРЕНИЙ ДЛЯ МОДУЛЕЙ АБСОЛЮТНОГО ДАВЛЕНИЯ НЕДОСТУПНА!

При обнулении модуля абсолютного давления необходимо ввести показания эталонного барометра:

16.0101.000.00 РЭ

Изн. № подл.	Подп. и дата
Взам. Изн. №	Изн. № дубл.
Подп. и дата	Подп. и дата

Изн.	Лист	№ докум.	Подпись	Дата
------	------	----------	---------	------



2.9.10.3 После обнуления показаний модуля давления на атмосферном давлении следует установить на эталоне давление, равное ВПИ модуля давления. После выдержки модуля под давлением выбрать команду «Калибровать Р». При этом калибратор запросит ввести эталонное давление на входе модуля и подтвердить ввод нажатием кнопки «Ок»:



После этого калибратор произведет расчет поправочного коэффициента к показаниям модуля и вернется в меню «Калибровка польз.».

2.9.10.4 Для возврата к заводским настройкам (отмена пользовательской калибровки) следует выбрать команду «Восстановить».

Примечание: калибратор сохраняет дату пользовательской калибровки модуля давления (отображается в меню «Информация»). При восстановлении заводских настроек устанавливается дата заводской калибровки.

2.9.11 Параметр «Питание 24 В»

При выборе данного параметра включается встроенный источник питания 24 В для питания подключенных датчиков давления. Напряжение 24 В подается на клеммы калибратора «24 В» и «СОМ». При включении калибратора данный параметр отключен.

2.9.12 Параметр «Клавиша «Р»»

Подп. и дата	
Инв. № дубл.	
Взам. Инв. №	
Подп. и дата	
Инв. № подл.	

Изм	Лист	№ докум.	Подпись	Дата

16.0101.000.00 РЭ

Данный параметр предназначен для выбора режима управления встроенным источником создания давления при нажатии на кнопку «Р». Для перехода в меню выбора режима управления следует выбрать «Клавиша «Р» в меню «Настройки»:

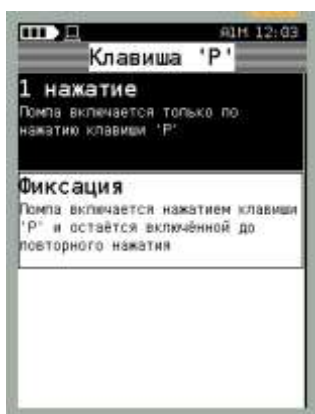

«1 нажатие» - при выборе данного параметра встроенный источник давления будет включаться только при нажатии на кнопку «Р»;

«Фиксация» - при выборе данного параметра встроенный источник давления будет включаться и продолжать работать при однократном нажатии на кнопку «Р». Для отключения источника требуется повторное нажатие на кнопку.

В случае, если в калибраторе отсутствует встроенный источник создания давления, то по нажатию на данную кнопку происходит переход из любого раздела меню или режима в раздел «Измерение».

2.9.13 Параметр «Индикатор | | |»

Данный параметр производит настройку (цены деления) индикатора точности установки давления в режиме «Поверка» (см. п. 2.6.1.5). Вводимое число определяет цену деления данного индикатора (установку одного деления) и равно разности измеренного давления и точкой ряда нагружения, приведенной к диапазону измерений поверяемого прибора в %.

Для перехода в меню выбора настроек индикатора следует выбрать «Индикатор» в меню «Настройки»:

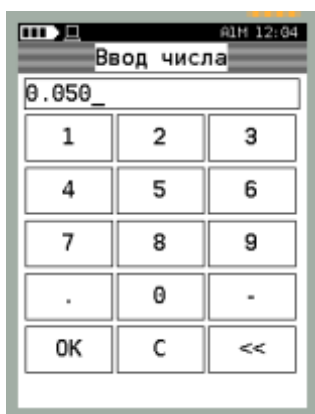

Ине. № подл.	Подп. и дата
Взам. Ине. №	Ине. № дубл.
Подп. и дата	Подп. и дата

Изм	Лист	№ докум.	Подпись	Дата
-----	------	----------	---------	------

16.0101.000.00 РЭ

Неисправность	Причина неисправности	Способ устранения
При работе от аккумулятора, калибратор включается на некоторое время и выключается или не включается вовсе	Аккумулятор разряжен	Подключить сетевой блок питания и произвести зарядку аккумулятора
Время работы калибратора при полностью заряженном аккумуляторе менее 2-х часов	Исчерпан ресурс работы аккумулятора	Произвести ремонт по замене аккумулятора (только на предприятии-изготовителе)
Калибратор не работает в режиме воспроизведения тока	Произошел обрыв в линии электрической цепи (нет воспроизведения тока). Не подключен сетевой блок питания	Проверить состояние линии электрической цепи и при необходимости устранить обрыв. Проверить подключение сетевого блока питания
Калибратор не производит считывание информации о подключенном внешнем модуле давления	Обрыв сигнальных проводов модуля давления	Найти и устранить обрыв. Заменить кабель модуля давления
Выходной сигнал с поверяемого датчика давления отсутствует	Обрыв в линии электрической связи с калибратором	Найти и устранить обрыв
	Вышли из строя цепи защиты	Требуется ремонт калибратора
Основная погрешность калибратора превышает допускаемую по п. 1.2.4	Негерметичность системы подводящей давление	Проверить систему, подводящую давление, устранить негерметичность
	Неисправность модуля давления	Провести пользовательскую калибровку или отправить в ремонт
Основная погрешность калибратора превышает допускаемую по п. 1.2.5	Неисправность калибратора	Отправить в ремонт

4 Хранение

4.1 Условия хранения должны соответствовать условиям хранения 1 по ГОСТ 15150 для складских помещений изготовителя и потребителя.

4.2 В складских помещениях не должно быть пыли, паров кислот, щелочей и газов, вызывающих коррозию металлических поверхностей.

5 Транспортирование

5.1 Транспортирование калибраторов производить в таре предприятия-изготовителя всеми видами транспорта при условии защиты от прямого действия атмосферных осадков.

При перевозке авиатранспортом калибраторы должны находиться в герметизированном отсеке.

5.2 Условия транспортирования калибраторов должны соответствовать условиям 5, для морских перевозок в трюмах – условиям хранения 3 по ГОСТ 15150, но при температуре от минус 25 до 50°C.

16.0101.000.00 РЭ

Ине. № подл.	Подп. и дата
Взам. Ине. №	Ине. № дубл.
Подп. и дата	Подп. и дата

Изм	Лист	№ докум.	Подпись	Дата
-----	------	----------	---------	------

5.3 Размещение и крепление ящиков с калибраторами при транспортировании должны исключать возможность их смещения и ударов друг о друга и о стенки транспорта.

6 Утилизация

6.1 Калибратор не содержит ядовитых, токсичных и взрывчатых веществ.

6.2 Утилизация калибратора может осуществляться любым приемлемым для потребителя способом.

Адрес предприятия изготовителя и телефоны:

Россия, 454138, г. Челябинск, Комсомольский пр-т, 29, ЗАО «ПГ «Метран».

<http://www.metran.ru>.

Отдел технической поддержки и рекламы (351) 799-51-51, (доб. 1132, 1133, 1033).

Изн.	Лист	№ докум.	Подпись	Дата	16.0101.000.00 РЭ	75

Приложение А
(рекомендуемое)

Условное обозначение при заказе

Комплект поставки калибратора включает в себя встроенный и/или внешний модуль давления (по заказу), комплект электрических проводов, сетевой блок питания, сумку, сопроводительную документацию.

Условное обозначение при заказе калибраторов давления Метран-520:

Калибратор Метран-520 -П 1 -D1MD -И -(6МС/25MD) О -Н-2,5М/П70-К
 1 2 3 4 5 6 7 8

1 – наименование калибратора;

2 – код исполнения калибратора:

- П – портативное;
- К – кейсовое.

3 – код погрешности измерений и воспроизведения электрических сигналов;

4 – код исполнения встроенного модуля давления см. таблицы А.1 и А.2 (всегда присутствует в кейсовом исполнении, NA – без встроенного модуля давления в портативном исполнении);

5 – код заказа встроенного источника создания давления см. таблицу А.3 (NA – без встроенного источника создания давления), исполнение зависит от исполнения встроенного модуля давления;

6 – коды поставляемых совместно с калибратором модулей давления эталонных Метран-518 в соответствии с ТУ 4381-061-51453097-2010 см. таблицы А.4;

7 – код исполнения внешних модулей давления:

- О – код исполнения «Обезжиривание» (для работы с СИД кислородного исполнения);
- отсутствие знака – общепромышленное исполнение.

Примечание – Код исполнения «О» указывается для одного модуля или для группы модулей (при этом группа модулей указывается в скобках). Например:

«Калибратор Метран-520 – 1П –...– 2,5KG/1МС – (6МС/25MD)О».

где модули давления 6МС и 25MD – обезжирены, а 2,5KG и 1МС – нет.

8 – коды внешних источников создания давления см. таблицу А.5;

Пример:

Калибратор Метран-520–1П–D1MD–И–2,5KE/A1МС–(6МС/25MD)О–П-0,04/П70-К

Калибратор давления Метран-520 портативного исполнения, с кодом погрешности «1», со встроенным модулем давления (с диапазоном измерений от минус 100 кПа до 1МПа и погрешностью 0,04% ИВ), со встроенным источником создания давления (с рабочим диапазоном

16.0101.000.00 РЭ

Подп. и дата
Инв. № дубл.
Взам. Инв. №
Подп. и дата
Инв. № подл.

Изм	Лист	№ докум.	Подпись	Дата

от минус 100 кПа до 1МПа), с внешними модулями давления Метран-518: 2,5КЕ, А1МС, 6МС (с опцией Обезжиривание) и 25МD (с опцией Обезжиривание), с внешними источникам создания давления: помпой П-0,04 и гидропрессом кислородного исполнения П70-К.

Калибратор Метран-520–П2–NA–NA–А1МС–Н-2,5М

Калибратор давления Метран-520 портативного исполнения, с кодом погрешности «2», встроенный модуль и источник создания давления отсутствуют, с внешним модулем давления Метран-518: А1МС, с внешним источником создания давления: насос Н-2,5М.

Рекомендации при внешних выборе внешних источников давления применительно к внешним модулям давления:

- модули D0,63К, D6,3К, 2,5К, 6,3К, 25К – помпа ручная пневматическая П-0,04;
- модули D6,3К, D63К, 2,5К, 6,3К, 25К, 160К, D160К, А160К – помпа ручная пневматическая П-0,25М(П);
- модули D63К, 25К, 160К, 1М – насос ручной пневматический Н-2,5М;
- модули D6,3К, D63К, D160К, D1М, 2,5К, 6,3К, 25К, 160К, 1М, А160К, А1М – насос ручной пневматический Н-2,5У(П);
- модули, D6,3К, D63К, D160К, D1М, D2,5М, 2,5К, 6,3К, 25К, 160К, 1М, А160К, А1М – насос Н-2,5УМ;
- модули А6М, 1М, 6М, 25М, 60М – гидропресс П-70;
- модули 160К...О, 1М...О, 6М...О, 25М...О, 60М...О – гидропресс П-70-К;
- все модули, кроме модулей D0,63К, 2,5К, 25К и модулей с кодом исполнения «Обезжиривание» – помпа PV 411.

Таблица А.1 – Код допускаемой основной приведенной погрешности

Код погрешности	Значения пределов допускаемой основной приведенной погрешности $\pm\gamma$, % диапазона
A	0,02
B	0,025
C	0,03
D	0,04
E	0,05
F	0,06
G	0,1

Ине. № подл.	Подп. и дата
Взам. Ине. №	Подп. и дата
Ине. № дубл.	Подп. и дата

Таблица А.2 – Код исполнения встроенного модуля давления

Код модуля давления и код предела допускаемой основной погрешности	Диапазоны измерений и вид давления	Пределы допускаемой основной погрешности, не более	
		от 0% до 30% ВПИ	от 30% до 100% ВПИ
1	2	3	4
A250KD	0 – 250 кПа абсолютного давления	±0,04% ИВ	±0,012% ВПИ
A250KE		±0,05% ИВ	±0,015% ВПИ
A250KF		±0,06% ИВ	±0,018% ВПИ
A250KG		±0,1% ИВ	±0,03% ВПИ
A1MD	0 – 1 МПа абсолютного давления	±0,04% ИВ	±0,012% ВПИ
A1ME		±0,05% ИВ	±0,015% ВПИ
A1MF		±0,06% ИВ	±0,018% ВПИ
A1MG		±0,1% ИВ	±0,03% ВПИ
A2,5MD*	0 – 2,5 МПа абсолютного давления	±0,04% ИВ	±0,012% ВПИ
A2,5ME*		±0,05% ИВ	±0,015% ВПИ
A2,5MF*		±0,06% ИВ	±0,018% ВПИ
A2,5MG*		±0,1% ИВ	±0,03% ВПИ
D160KD	минус 100 – 160 кПа давления-разрежения	±0,04% ИВ	±0,012% ВПИ
D160KE		±0,05% ИВ	±0,015% ВПИ
D160KF		±0,06% ИВ	±0,018% ВПИ
D160KG		±0,1% ИВ	±0,03% ВПИ
D1MD	минус 0,1 – 1 МПа давления-разрежения	±0,04% ИВ	±0,012% ВПИ
D1ME		±0,05% ИВ	±0,015% ВПИ
D1MF		±0,06% ИВ	±0,018% ВПИ
D1MG		±0,1% ИВ	±0,03% ВПИ
D2,5MD*	минус 0,1 – 2,5 МПа давления-разрежения	±0,04% ИВ	±0,012% ВПИ
D2,5ME*		±0,05% ИВ	±0,015% ВПИ
D2,5MF*		±0,06% ИВ	±0,018% ВПИ
D2,5MG*		±0,1% ИВ	±0,03% ВПИ

* поставляется только для кейсового исполнения

Таблица А.3 – Рабочий диапазон встроенного источника создания давления в зависимости от кода исполнения встроенного модуля давления

Код исполнения встроенного модуля давления	Рабочий диапазон встроенного источника создания, МПа
A250K; D160K	от минус 0,08 до 0,16
A1M; D1M	от минус 0,08 до 1
A2,5M; D2,5M*	от минус 0,08 до 2,5*

* поставляется только для кейсового исполнения

16.0101.000.00 РЭ

Ине. № подл.
Подп. и дата
Взам. Ине. №
Ине. № дубл.
Подп. и дата

Таблица А.4 – Код исполнения внешнего модуля давления Метран-518

Код модуля давления и код предела допускаемой основной приведенной погрешности	Диапазоны и поддиапазоны измерений давления	Пределы допускаемой основной приведенной погрешности, $\pm\gamma$, % поддиапазона измерений, не более
1	2	3
2,5KD	0—1,6 кПа; 0—2,5 кПа избыточного давления	0,04
2,5KE		0,05
2,5KF		0,06
2,5KG		0,1
6,3KD		0,04
6,3KE	0—4 кПа; 0—6,3 кПа избыточного давления	0,05
6,3KF		0,06
6,3KG		0,1
25KC		0,03
25KD	0—10 кПа; 0—16 кПа; 0—25 кПа избыточного давления	0,04
25KE		0,05
25KF		0,06
160KA		0,02
160KB	0—40 кПа; 0—63 кПа; 0—100 кПа; 0—160 кПа избыточного давления	0,025
160KC		0,03
160KD		0,04
160KE		0,05
160KF		0,06
1MA	0—250 кПа; 0—400 кПа; 0—630 кПа; 0—1 МПа избыточного давления	0,02
1MB		0,025
1MC		0,03
1MD		0,04
1ME		0,05
1MF	0,06	
6MA	0—1,6 МПа; 0—2,5 МПа; 0—4 МПа; 0—6 МПа избыточного давления	0,02
6MB		0,025
6MC		0,03
6MD		0,04
6ME		0,05
6MF	0,06	
25MA	0—10 МПа; 0—16 МПа; 0—25 МПа избыточного давления	0,02
25MB		0,025
25MC		0,03
25MD		0,04
25ME		0,05
25MF	0,06	
60MB	0—40 МПа; 0—60 МПа избыточного давления	0,025
60MC		0,03
60MD		0,04
60ME		0,05
60MF		0,06

Ине. № подл.	Подп. и дата	Ине. № дубл.	Взам. Ине. №	Подп. и дата

Изм	Лист	№ докум.	Подпись	Дата
-----	------	----------	---------	------

16.0101.000.00 РЭ

Продолжение таблицы А.4

1	2	3
160MB	0—100 МПа; 0—160 МПа избыточного давления	0,025
160MC		0,03
160MD		0,04
160ME		0,05
160MF		0,06
D0,63KE		0—400 Па; 0—630 Па избыточного давления ±630 Па давления – разрежения
D0,63KF	0—400 Па; 0—630 Па избыточного давления ±630 Па давления – разрежения	0,06 0,1
D0,63KG	0—400 Па; 0—630 Па избыточного давления ±630 Па давления – разрежения	0,1 0,15
D6,3KD	0—1 кПа; 0—1,6 кПа; 0—2,5 кПа; 0—4 кПа; 0—6,3 кПа избыточного давления ±1,25 кПа; ±2 кПа; ±3,15 кПа; ±6,3 кПа давления – разрежения	0,04 0,05
D6,3KE	0—1 кПа; 0—1,6 кПа; 0—2,5 кПа; 0—4 кПа; 0—6,3 кПа избыточного давления ±1,25 кПа; ±2 кПа; ±3,15 кПа; ±6,3 кПа давления – разрежения	0,05 0,06
D6,3KF	0—1 кПа; 0—1,6 кПа; 0—2,5 кПа 0—4 кПа;; 0—6,3 кПа избыточного давления ±1,25 кПа; ±2 кПа; ±3,15 кПа; ±6,3 кПа давления – разрежения	0,06 0,1
D6,3KG	0—1 кПа; 0—1,6 кПа; 0—2,5 кПа; 0—4 кПа; 0—6,3 кПа избыточного давления ±1,25 кПа; ±2 кПа; ±3,15 кПа; ±6,3 кПа давления – разрежения	0,1 0,15
D63KA	0—10 кПа; 0—16 кПа; 0—25 кПа;	0,02
D63KB	0—40 кПа; 0—63 кПа	0,025
D63KC	избыточного давления;	0,03
D63KD	-25—0 кПа; -40—0 кПа; -63—0 кПа разрежения	0,04
D63KE	±12,5 кПа; ±20 кПа; ±31,5 кПа; ±63 кПа	0,05
D63KF	давления – разрежения	0,06
D160KA	0—40 кПа; 0—100 кПа;	0,02
D160KB	0—63 кПа; 0—160 кПа	0,025
D160KC	избыточного давления;	0,03
D160KD	-100—0 кПа разрежения	0,04
D160KE	±50 кПа; -100—60 кПа;	0,05
D160KF	-100—150 кПа давления – разрежения	0,06
D1MA	0—0,25 МПа; 0—0,4 МПа;	0,02
D1MB	0—0,63 МПа; 0—1 МПа	0,025
D1MC	избыточного давления;	0,03
D1MD	-0,1—0,3 МПа; -0,1—0,53 МПа;	0,04
D1ME	-0,1—0,9 МПа	0,05
D1MF	давления – разрежения	0,06

Изм	Лист	№ докум.	Подпись	Дата	Подп. и дата
					Ине. № дубл.
					Взам. Ине. №
Ине. № подл.					Подп. и дата

16.0101.000.00 РЭ

Продолжение таблицы А.4

1	2	3	
D2,5MA	0—1,6 МПа; 0—2,5 МПа избыточного давления	0,02	
D2,5MB		0,025	
D2,5MC		0,03	
D2,5MD		-0,1—1,5 МПа; -0,1—2,4 МПа	0,04
D2,5ME		давления – разрежения	0,05
D2,5MF			0,06
A160KB	0—25 кПа; 0—40 кПа; 0—60 кПа; 0—100 кПа; 0—160 кПа абсолютного давления	0,025 ^{1),2)}	
A160KC		0,03 ^{1),2)}	
A160KD		0,04 ¹⁾	
A160KE		0,05 ¹⁾	
A160KF		0,06	
A160KG		0,1	
A1MB	0—250 кПа; 0—400 кПа; 0—600 кПа; 0—1 МПа абсолютного давления	0,025	
A1MC		0,03	
A1MD		0,04	
A1ME		0,05	
A1MF		0,06	
A1MG		0,1	
A6MB	0—1,6 МПа; 0—2,5 МПа; 0—4 МПа; 0—6 МПа абсолютного давления	0,025	
A6MC		0,03	
A6MD		0,04	
A6ME		0,05	
A6MF		0,06	
A6MG		0,1	

Таблица А.5 – Код внешних источников создания давления

Код источника давления	Наименование источников давления
П-0,04	Помпа ручная пневматическая с пневмошлангом Диапазон задания давления от – 40 кПа до 40 кПа
П-0,25М(П)	Помпа ручная пневматическая с пневмошлангом Диапазон задания давления от – 90 кПа до 250 кПа
Н-2,5М	Насос ручной пневматический с пневмошлангом Диапазон задания давления от 0 кПа до 2,5 МПа
Н-2,5У(П)	Насос ручной пневматический с пневмошлангом Диапазон задания давления от – 90 кПа до 2,5 МПа
Н-2,5УМ	Насос ручной пневматический с пневмошлангом Диапазон задания давления от – 80 кПа до 2,5 МПа
П-70(-К)	Пресс ручной гидравлический с рукавом соединительным Диапазон задания давления от 0 до 70 МПа
PV-411	Помпа ручная многофункциональная Диапазон задания давления от – 95 кПа до 70 МПа

16.0101.000.00 РЭ

Подп. и дата

Инв. № дубл.

Взам. Инв. №

Подп. и дата

Инв. № подл.

Изм Лист № докум. Подпись Дата

Приложение Б

(обязательное)

Габаритные и присоединительные размеры



Рисунок Б.1 – Портативное исполнение калибратора

Ине. № подл.	Подп. и дата	Взам. Ине. №	Ине. № дубл.	Подп. и дата

Изм	Лист	№ докум.	Подпись	Дата

16.0101.000.00 РЭ

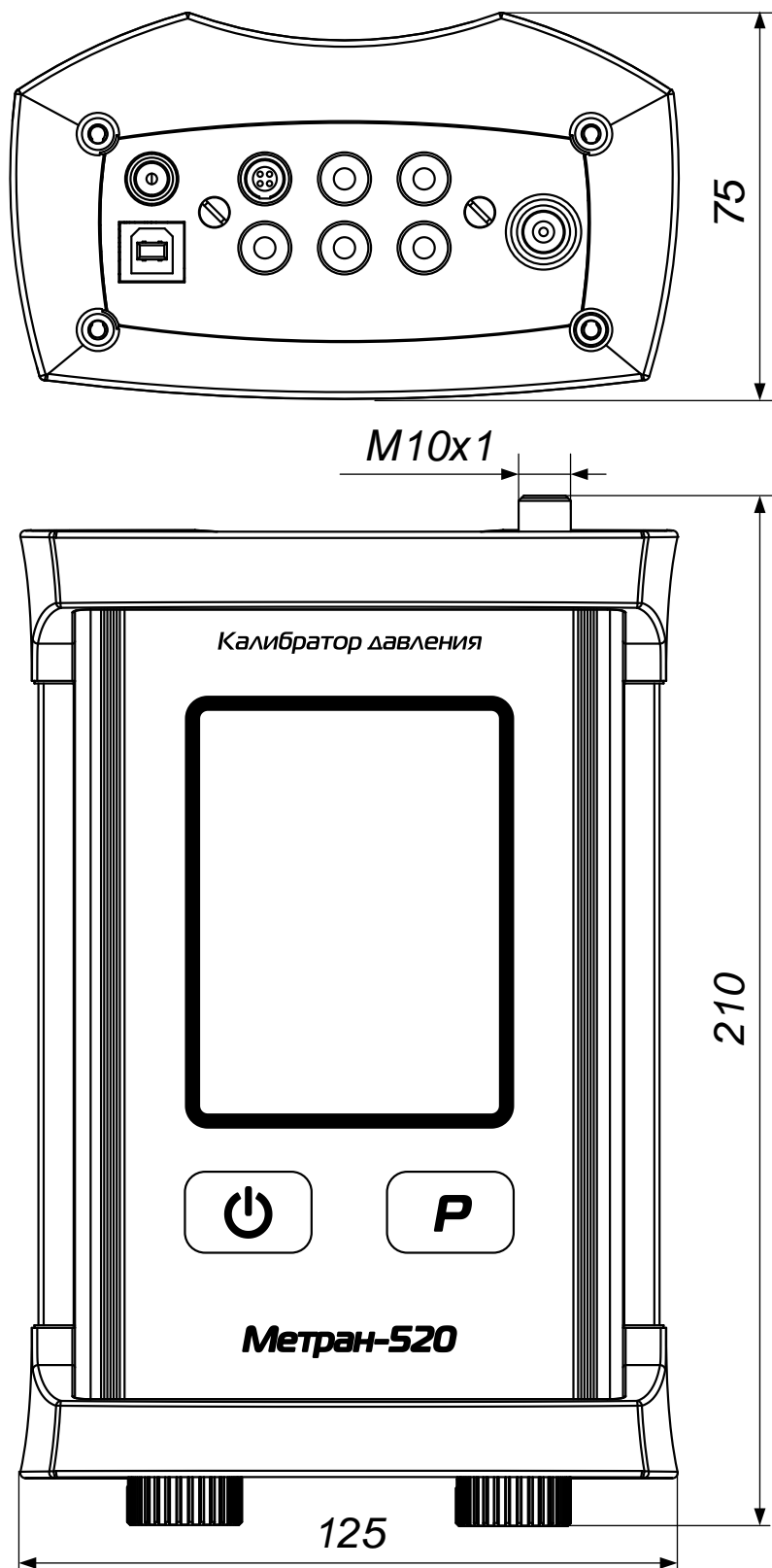

Рисунок Б.2 –Кейсовое исполнение калибратора

Ине. № подл.	Подп. и дата	Взам. Ине. №	Ине. № дубл.	Подп. и дата

Изм	Лист	№ докум.	Подпись	Дата

16.0101.000.00 РЭ

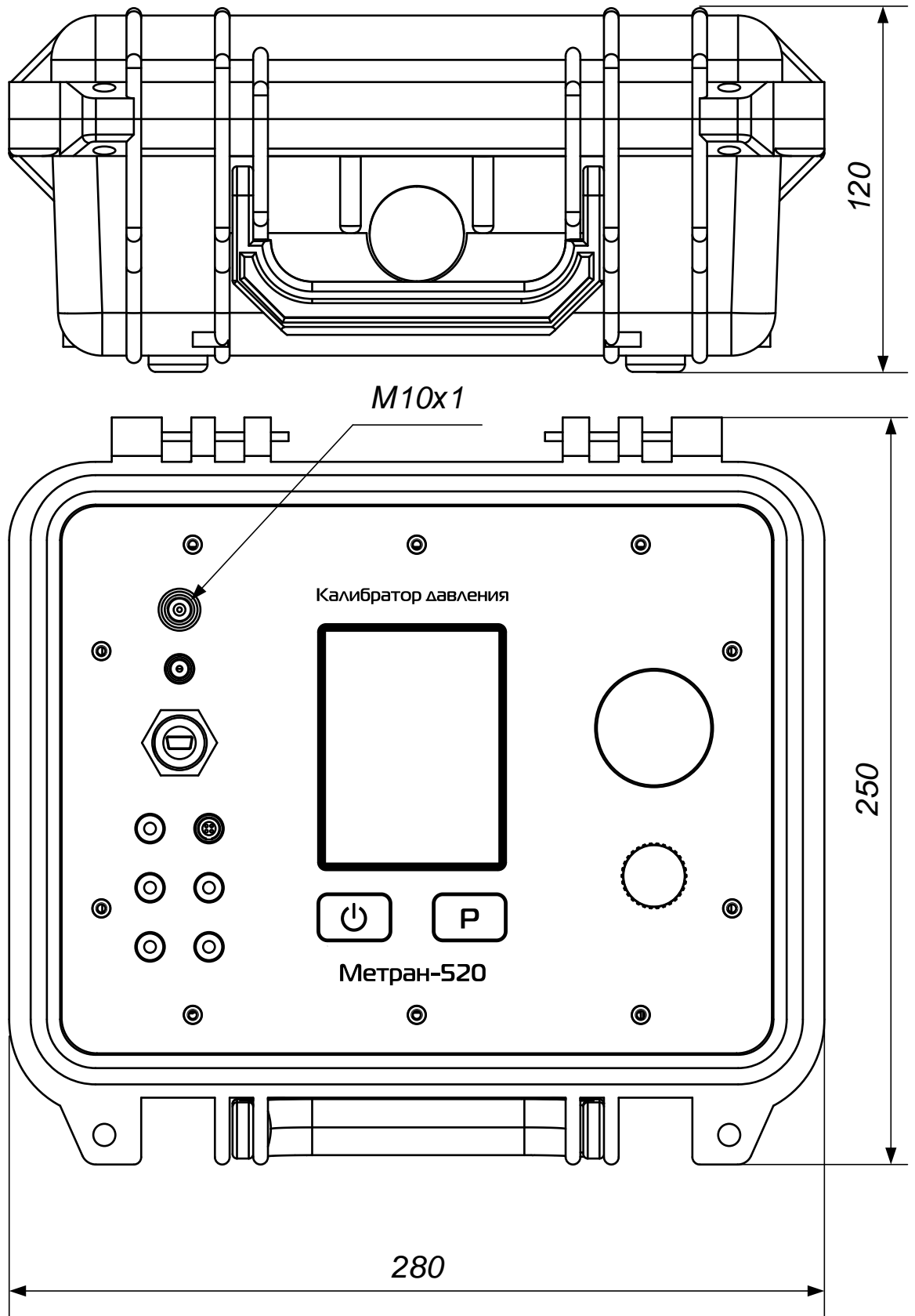

Рисунок Б.3 – Внешний модуль давления 2,5К, 6,3К, 25К, D2,5М



Рисунок Б.4 – Внешний модуль давления 160К, 1М, 6М, 25М, 60М, 160М, D160К, D1М, A160К, A1М, A6М

Ине. № подл.	Подп. и дата
Взам. Ине. №	Ине. № дубл.
Подп. и дата	
Ине. № подл.	

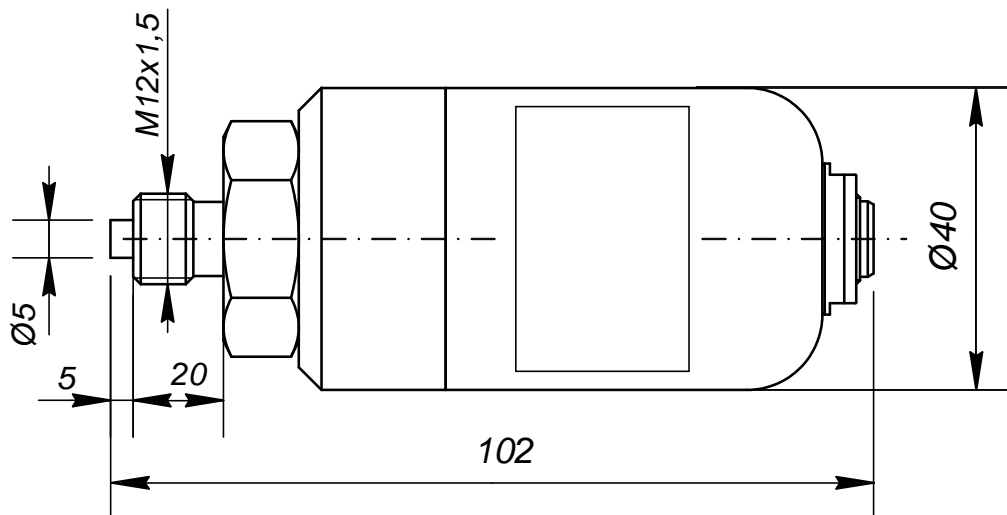
Изм	Лист	№ докум.	Подпись	Дата
-----	------	----------	---------	------

16.0101.000.00 РЭ

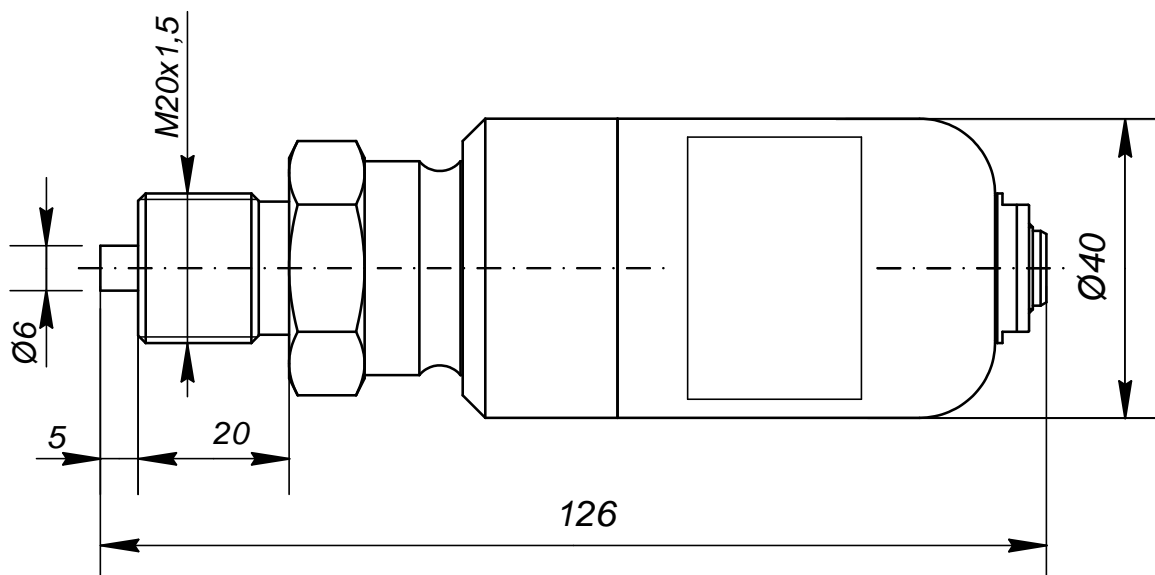

Рисунок Б.5 – Внешний модуль давления D0,63К, D6,3К и D63К

Изн. № подл.	Подп. и дата	Взам. Изн. №	Изн. № дубл.	Подп. и дата

Изн.	Лист	№ докум.	Подпись	Дата

16.0101.000.00 РЭ

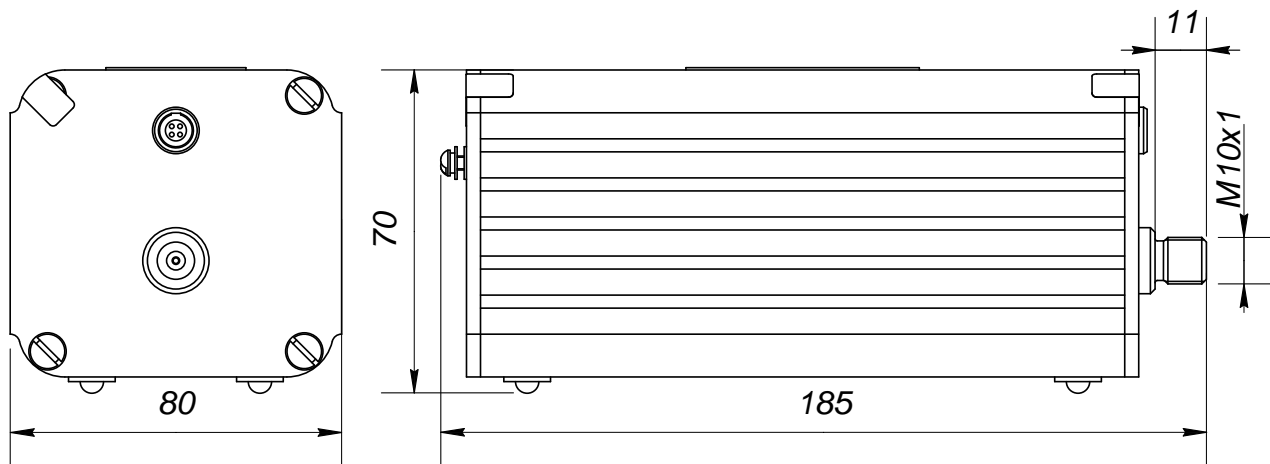
Приложение В
(рекомендуемое)

Схемы внешних соединений калибратора



Рисунок В.1 – Схема внешних соединений калибратора

16.0101.000.00 PЭ

Ине. № подл.	Подп. и дата
Взам. Ине. №	Ине. № дубл.
Подп. и дата	
Ине. № подл.	

Изм	Лист	№ докум.	Подпись	Дата

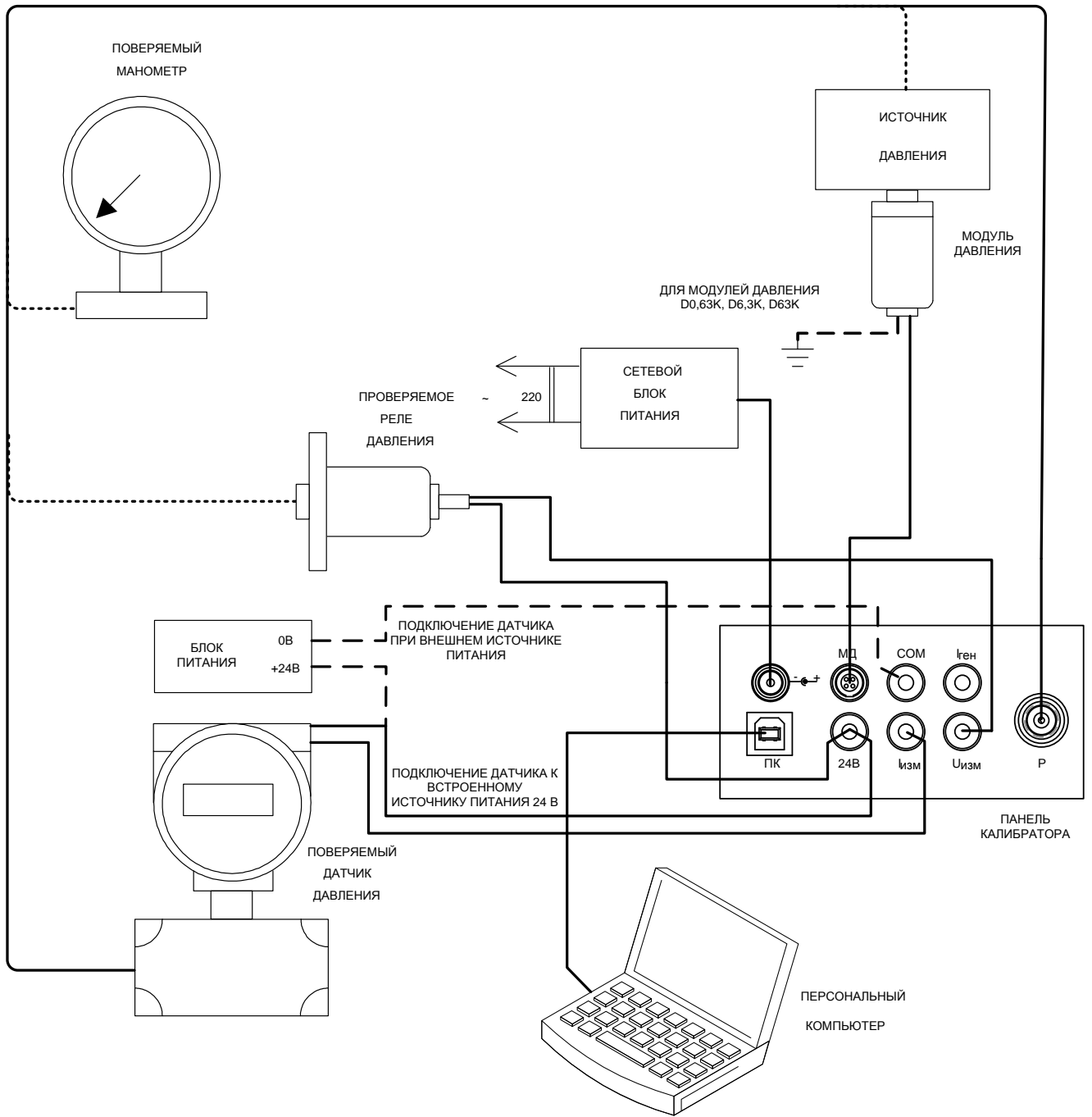
Приложение Г
(рекомендуемое)

Схемы электрических подключений калибратора



Рисунок Г.1 – Схема электрических подключений калибратора портативного исполнения к датчикам давления с выходным сигналом (4-20)мА, (20-4)мА, HART (двухпроводная линия связи)



Рисунок Г.2 – Схема электрических подключений калибратора портативного исполнения к датчикам давления с выходным сигналом (0-5) мА, (5-0) мА, (0-20) мА, (20-0) мА (четырёхпроводная линия связи)

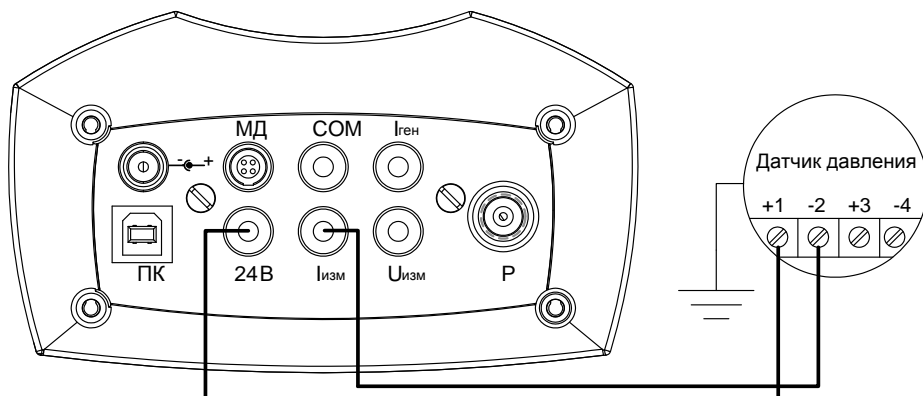

Рисунок Г.3 – Схема электрических подключений калибратора портативного исполнения в режиме измерений напряжения постоянного тока (0—5), (0—50) В

16.0101.000.00 РЭ

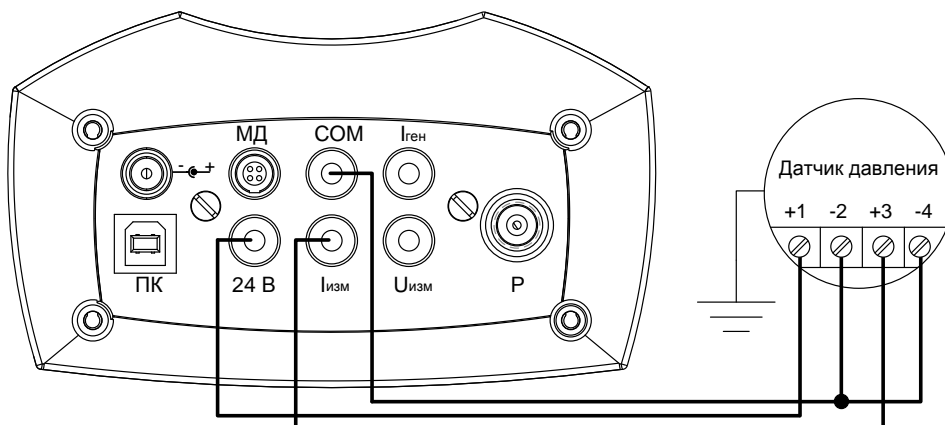
87

Ине. № подл.	Подп. и дата
Взам. Ине. №	Ине. № дубл.
Подп. и дата	

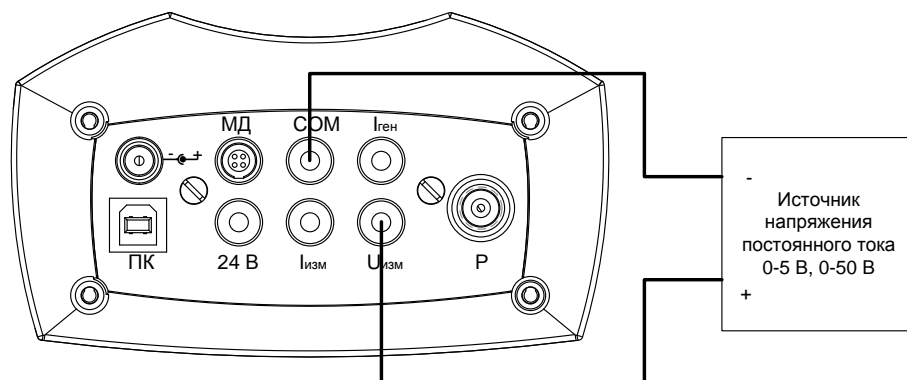
Изм	Лист	№ докум.	Подпись	Дата



Рисунок Г.4 – Схема электрических подключений калибратора портативного исполнения в режиме измерений постоянного тока (0—22) мА



A – вторичный преобразователь

Рисунок Г.5 – Схема электрических подключений калибратора портативного исполнения в режиме воспроизведения тока по схеме питания от собственного источника тока

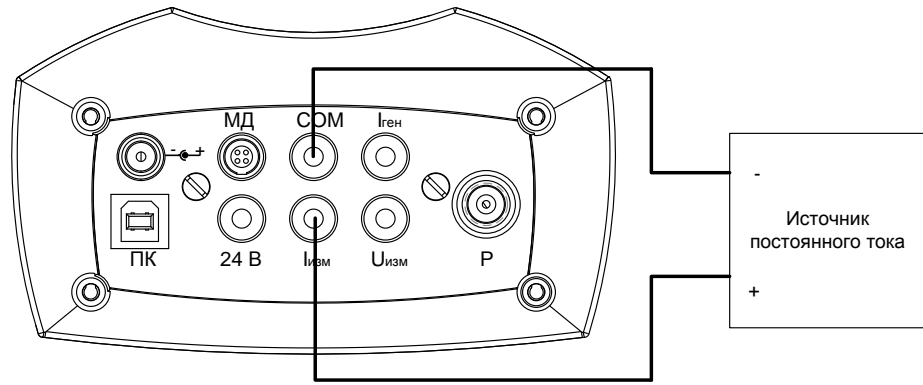
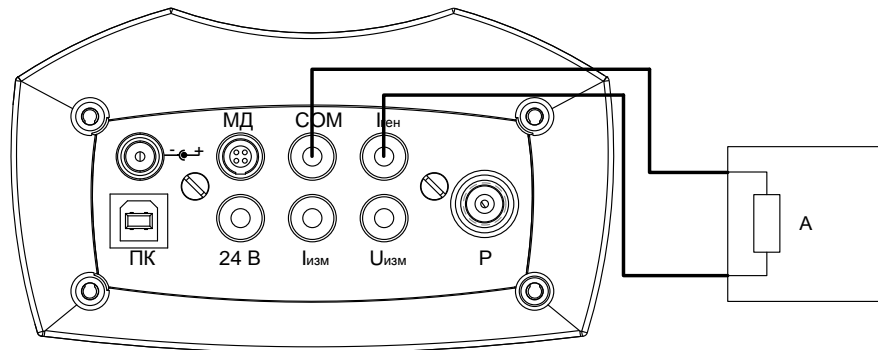
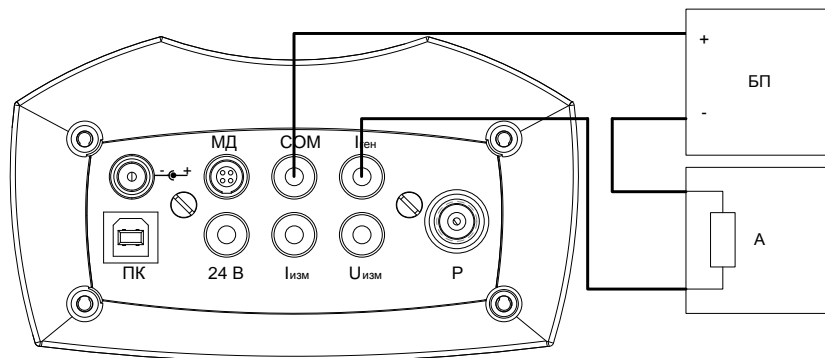

БП – Источник питания 24В

A – поверяемый вторичный преобразователь

Рисунок Г.6 – Схема электрических подключений калибратора портативного исполнения в режиме воспроизведения тока по схеме включения в токовую петлю с внешним блоком питания

Ине. № подл.	Подп. и дата
Взам. Ине. №	Ине. № дубл.
Подп. и дата	
Ине. № подл.	

Изм	Лист	№ докум.	Подпись	Дата
-----	------	----------	---------	------

Ссылочные нормативные документы

Обозначение документа, на который дана ссылка	Номер раздела, подраздела, пункта, подпункта, приложения, в котором дана ссылка
ГОСТ 12.2.007.0-75 Система стандартов безопасности труда. Изделия электротехнические. Общие требования безопасности	3.2.2
ГОСТ 14254-96 Степени защиты, обеспечиваемые оболочками (Код IP)	1.1.2
ГОСТ 14192-96 Маркировка грузов	1.5.4
ГОСТ 15150-69 Машины, приборы и другие технические изделия. Исполнения для различных климатических районов. Категории, условия эксплуатации, хранения и транспортирования в части воздействия климатических факторов внешней среды	1.1.2, 4.1, 5.2
ГОСТ Р 52931-2008 Приборы контроля и регулирования технологических процессов. Общие технические условия	1.1.2
ГОСТ 27.003-90 Надежность в технике. Состав и общие правила задания требований по надежности	1.1.2
МИ 3286-2010 Рекомендация Проверка защиты программного обеспечения и определение ее уровня при испытаниях средств измерений в целях утверждения типа	1.2.27
МИ 4212-012-2001 Датчики (измерительные преобразователи) давления типа "Метран". Методика поверки"	2.6.1.4
МИ 2124-90 Манометры, вакуумметры, мановакуумметры, напорометры, тягомеры и тягонапорометры показывающие и самопишущие. Методика поверки	2.6.2.4
ПР 50.2.107-09 Требования к знакам утверждения типа стандартных образцов или типа средств измерений и порядок их нанесения	1.5.1

Ине. № подл.	Подп. и дата
Взам. Ине. №	Ине. № дубл.
Подп. и дата	Подп. и дата

Изм	Лист	№ докум.	Подпись	Дата
-----	------	----------	---------	------

16.0101.000.00 РЭ

